

MODULE I



Coupleurs classiques mécaniques 1 245 € | 35 kg



Coupleurs classiques hydrauliques 2 081 € | 44 kg

Coupleur système Morin Original MI
pour machine de 2t à 3,5t
Coupleurs disponibles pages 18 à 30

Sommaire outils système Morin Original - Module I

Rétros	68
Série 12	68
Série 13	71
Bananes	75
Curages simples	77
Curages inclinables	79
Outils standard	80
Outils spéciaux	81
Lots de godets	83

Kit hydraulique permettant l'alimentation et le pilotage du coupleur hydraulique 5163582 = **735 € HT**
Plus d'information page 43.

Machines affectées à ce module

MARQUE	MACHINES	SÉRIE GODET	CLASSE DE DENT
ACB+	KIT RÉVERSIBLE M1	-	-
AIRMAN	AX27U-5F	13	D5
AMMANN	AMX 22SR AMX24 AMX 25ZT AMX28 AMX 28ZT AMX 35ZT	12	D5
BOBCAT	E25 E26 E27 E27Z E32 E34 E35 E35Z E37	12	D5
CASE	CX28D CX35D	12	D5
	CX26C CX30C CX37C	13	D5
CATERPILLAR	302.2D 302.4D 302.5C 302.7 302.7D 302.7NG	12	D5
	303 (tous modèles) 304E2-CR	13	D5
COLTRAX	CX22 CX25 CX28 CX35	12	D5
DEVELON	DX27Z DX27Z-7 DX35Z-7	12	D5
	DX30 DX35	13	D5
EUROCOMACH	25ZT 28ZT 35ZT	12	D5
EUROMACH	1500 R25	12	D5
	2500 MOBILE	13	D5
HIDROMEK	HMK62T HMK62SS	13	D5
HITACHI	ZX26U-6 ZX33U-6 ZX38U-6	13	D5
HYUNDAI	R25Z-9 R30Z-9A R35Z-9	13	D5
JCB	2CX 3CX COMPACT 26C-1 25Z-1	12	D5
	35Z-1 36C-1	13	D5
KATO IMER IHI	HD27V5 HD33V5	12	D5
	HD37V5	13	D5
KOBELCO	SK25SR-6/E SK26-1E SK26SR-6/7 SK28SR-7 SK34SR-7 SK39SR-7	13	D5
	KOMATSU	PC22MR-3 PC24MR-5 PC26MR-5	12

MARQUE	MACHINES	SÉRIE GODET	CLASSE DE DENT
KUBOTA	KX027-4 U27-4 KX030-4 KX71-3 U20-3	12	D5
	KX037-4 U36-4	13	D5
LIUGONG	CLG9027F ZTS	12	D5
	CLG9035E ZTS	13	D5
MENZI-MUCK	A20	12	D5
MESSERSI	M22U M25 M-28U M-28K M-35K M-38U	12	D5
NEW-HOLLAND	E26BSR E28D E35D	12	D5
	E26C E27-2SR E29BSR E35SR/BSR E39BSR E37C	13	D5
SANY	SY26U SY35U	13	D5
SUNWARD	SWE25UF	12	D5
	SWE35UF	13	D5
TAKEUCHI	TB225 TB230 TB325R	12	D5
	TB235-2 TB240 TB335R	13	D5
TEREX	TC25 TC29	12	D5
VENIERI	1.33B	12	D5
VOLVO	EC27D ECR25D	12	D5
WACKER-NEUSON	2404 2503 ET24 EZ26	12	D5
	ET35 EZ36 EZ38	13	D5
XCMG	XE35E XE35U	12	D5
YANMAR	Vio23-6 Vio38-6	12	D5
	SV26 Vio25-4 Vio26-6 Vio27-6 Vio33U Vio38U	13	D5
YUCHAI	YC35-SR	13	D5

RÉTROS SÉRIE 12

Coupleur système Morin Original MI
pour machine de 2t à 3,5t
Coupleurs disponibles pages 18 à 30

Spécialement conçus pour les travaux de construction et de rénovation, les GODETS RETROS satisferont vos besoins que ce soit pour une application en milieu meuble ou beaucoup plus exigeant. Afin de supporter des conditions extrêmes, ils peuvent être renforcés. Pour cela n'hésitez pas à en faire la demande.

Profil PIN



Godet sans dent

RÉFÉRENCE	LARGEUR (mm)	CAPACITÉ ISO (l)	POIDS GODET (kg)*	POIDS TOTAL (kg)	PRIX HT (€)	CODE ARTICLE
R12-260	260	30	38	92	732 €	5019969
R12-300	300	36	42	107	750 €	5020072
R12-350	350	44	44	123	769 €	5020103
R12-400	400	52	50	144	806 €	5020107
R12-450	450	61	54	164	823 €	5020116
R12-500	500	70	58	184	843 €	5020121
R12-550	550	78	62	202	861 €	5020132
R12-600	600	86	65	220	900 €	5019904
R12-650	650	95	70	241	917 €	5020144
R12-700	700	103	74	259	974 €	5020155
R12-750	750	112	77	279	990 €	5020161
R12-800	800	120	89	305	1 009 €	5020169

(* Variation du poids de +/- 2 % selon l'équipement | Poids total = (Capacité ISO en l x Densité 1,8) + Poids godet en kg

RÉTROS SÉRIE 12

Coupleur système Morin Original MI
pour machine de 2t à 3,5t
Coupleurs disponibles pages 18 à 30

Profil PIN

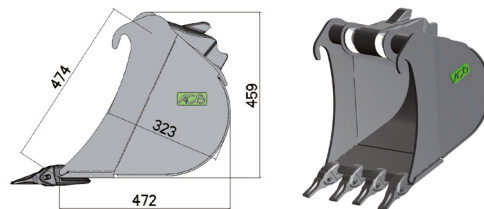

Godet avec CLBR ou Dents

**CONTRE-LAME
BOULONNÉE RÉVERSIBLE**
Épaisseur 20 mm



CATO 135-9390
Épaisseur 15 mm



COMBI MINI T29
Épaisseur 15 mm

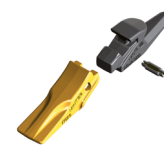

DE365 17-7
Épaisseur 15 mm



ESCO V13SYL
Épaisseur 15 mm



RÉFÉRENCE	LARGEUR (mm)	CAPACITÉ ISO (l)	POIDS GODET (kg)*	POIDS TOTAL (kg)	PRIX HT (€)	NOMBRE DENTS	CODE ARTICLE	NOMBRE DENTS	CODE ARTICLE	NOMBRE DENTS	CODE ARTICLE	NOMBRE DENTS	CODE ARTICLE	NOMBRE DENTS	CODE ARTICLE
R12-260	260	30	44	98	768 €	CLBR	5068620	3	5029765	3	5043895	3	5020835	3	5020715
R12-300	300	36	48	113	786 €	CLBR	5035689	3	5027102	3	5037418	3	5020805	3	5020729
R12-350	350	44	52	131	804 €	CLBR	5100827	3	5060530	3	5044608	3	5021452	3	5020731
R12-400	400	52	59	153	861 €	CLBR	5031485	4	5027346	3	5040301	4	5020878	3	5020734
R12-450	450	61	64	174	876 €	CLBR	5049451	4	5027103	4	5038871	4	5020812	4	5020735
R12-500	500	70	68	194	898 €	CLBR	5028981	4	5031811	4	5037416	4	5020808	4	5020739
R12-550	550	78	74	214	915 €	CLBR	5100830	4	5100739	4	5100785	4	5022345	4	5020742
R12-600	600	86	79	234	970 €	CLBR	5100831	5	5027347	4	5037912	5	5020830	4	5020743
R12-650	650	95	84	255	988 €	CLBR	5100832	5	5100740	5	5048431	5	5022880	5	5020754
R12-700	700	103	88	273	1 045 €	CLBR	5085849	5	5040737	5	5038872	6	5020908	5	5020756
R12-750	750	112	94	296	1 062 €	CLBR	5100833	6	5100741	6	5100784	5	5100755	6	5020762
R12-800	800	120	106	322	1 082 €	CLBR	5100835	6	5059605	6	5045395	6	5022646	6	5020763

Épaisseur = Épaisseur de la lame | (*) Variation du poids de +/- 2 % selon l'équipement | Poids total = (Capacité ISO en l x Densité 1,8) + Poids godet en kg | Article en stock

RÉTROS SÉRIE 12

Coupleur système Morin Original MI
pour machine de 2t à 3,5t
Coupleurs disponibles pages 18 à 30

Spécialement conçus pour les travaux de construction et de rénovation, les GODETS RÉTROS satisferont vos besoins que ce soit pour une application en milieu meuble ou beaucoup plus exigeant. Afin de supporter des conditions extrêmes, ils peuvent être renforcés. Pour cela n'hésitez pas à en faire la demande.

Profil PIN

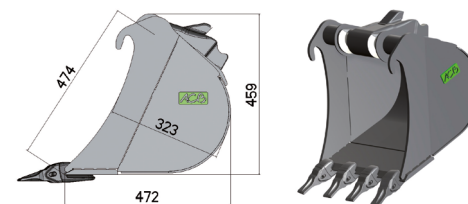

Godet avec dents

RÉFÉRENCE	LARGEUR (mm)	CAPACITÉ ISO (l)	POIDS GODET (kg)*	POIDS TOTAL (kg)	PRIX HT (€)	FEURST 20C Épaisseur 15 mm		FEURST FKITLR Épaisseur 15 mm		FUTURA FT130S Épaisseur 15 mm		MTG MG5L Épaisseur 15 mm		VOLVO 5GPC Épaisseur 15 mm	
						NOMBRE DENTS	CODE ARTICLE	NOMBRE DENTS	CODE ARTICLE	NOMBRE DENTS	CODE ARTICLE	NOMBRE DENTS	CODE ARTICLE	NOMBRE DENTS	CODE ARTICLE
R12-260	260	30	47	101	768 €	3	5021347	3	5038048	2	5086293	3	5021395	3	5100804
R12-300	300	36	50	115	786 €	3	5021435	3	5037545	3	5075800	3	5020967	3	5100805
R12-350	350	44	57	136	804 €	3	5100718	3	5037610	3	5100771	3	5025813	3	5100806
R12-400	400	52	58	152	861 €	3	5022181	3	5042335	3	5088250	3	5025933	3	5100807
R12-450	450	61	62	172	876 €	3	5022285	3	5037546	4	5075801	4	5021198	3	5100809
R12-500	500	70	69	195	898 €	4	5021436	4	5037795	4	5077894	4	5021893	4	5100810
R12-550	550	78	73	213	915 €	4	5100720	4	5071820	4	5100772	4	5028097	4	5100811
R12-600	600	86	77	232	970 €	4	5021437	4	5037611	4	5085152	4	5020968	4	5100812
R12-650	650	95	81	252	988 €	4	5024962	4	5044859	5	5100773	5	5026408	4	5100813
R12-700	700	103	88	273	1 045 €	5	5023593	5	5041402	5	5085423	5	5021128	5	5100814
R12-750	750	112	92	294	1 062 €	5	5060123	5	5100759	5	5100774	5	5037062	5	5100816
R12-800	800	120	103	319	1 082 €	5	5035574	5	5042336	6	5100775	6	5024274	5	5100817

Épaisseur = Épaisseur de la lame | (*) Variation du poids de +/- 2 % selon l'équipement | Poids total = (Capacité ISO en l x Densité 1,8) + Poids godet en kg

RÉTROS SÉRIE 13

Coupleur système Morin Original MI
pour machine de 2t à 3,5t
Coupleurs disponibles pages 18 à 30

Profil PIN

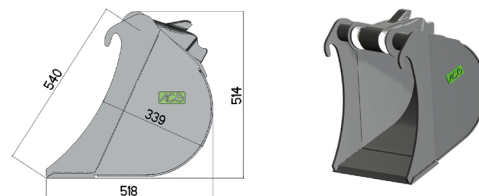

Godet sans dent

RÉFÉRENCE	LARGEUR (mm)	CAPACITÉ ISO (l)	POIDS GODET (kg)*	POIDS TOTAL (kg)	PRIX HT (€)	CODE ARTICLE
R13-260	260	42	42	118	760 €	5020495
R13-300	300	44	45	124	783 €	5020481
R13-350	350	54	48	145	800 €	5020472
R13-400	400	65	55	172	841 €	5020468
R13-450	450	75	59	194	859 €	5020460
R13-500	500	86	63	218	877 €	5020457
R13-550	550	96	68	241	899 €	5020451
R13-600	600	107	71	264	936 €	5019981
R13-650	650	118	76	288	956 €	5020408
R13-700	700	128	81	311	1 011 €	5020415
R13-750	750	139	84	334	1 037 €	5020422
R13-800	800	150	97	367	1 050 €	5020429

(*) Variation du poids de +/- 2 % selon l'équipement | Poids total = (Capacité ISO en l x Densité 1,8) + Poids godet en kg

RÉTROS SÉRIE 13

Coupleur système Morin Original MI
pour machine de 2t à 3,5t
Coupleurs disponibles pages 18 à 30

Spécialement conçus pour les travaux de construction et de rénovation, les GODETS RÉTROS satisferont vos besoins que ce soit pour une application en milieu meuble ou beaucoup plus exigeant. Afin de supporter des conditions extrêmes, ils peuvent être renforcés. Pour cela n'hésitez pas à en faire la demande.

Profil PIN

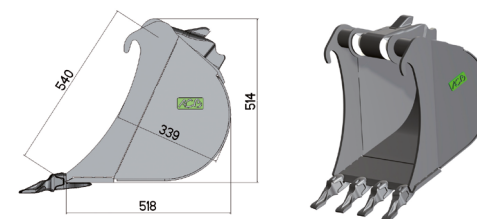

Godet avec CLBR ou dents

RÉFÉRENCE	LARGEUR (mm)	CAPACITÉ ISO (l)	POIDS GODET (kg)*	POIDS TOTAL (kg)	PRIX HT (€)	CONTRE-LAME BOULONNÉE RÉVERSIBLE Épaisseur 20 mm		CATO 135-9390 Épaisseur 15 mm		COMBI MINI T29 Épaisseur 15 mm		DE365 17-7 Épaisseur 15 mm	
						NOMBRE DENTS	CODE ARTICLE	NOMBRE DENTS	CODE ARTICLE	NOMBRE DENTS	CODE ARTICLE	NOMBRE DENTS	CODE ARTICLE
R13-260	260	42	47	123	797 €	CLBR	5032964	3	5043486	3	5042342	3	5022100
R13-300	300	44	51	130	818 €	CLBR	5027593	3	5035071	3	5037419	3	5021995
R13-350	350	54	57	154	835 €	CLBR	5100836	3	5037909	3	5044426	3	5023481
R13-400	400	65	63	180	895 €	CLBR	5084292	4	5043487	3	5044541	4	5022433
R13-450	450	75	69	204	912 €	CLBR	5043547	4	5035072	4	5041141	4	5021996
R13-500	500	86	73	228	930 €	CLBR	5072654	4	5037910	4	5037628	4	5022694
R13-550	550	96	79	252	951 €	CLBR	5100837	4	5100747	4	5078061	4	5025325
R13-600	600	107	85	278	1 006 €	CLBR	5072057	5	5038400	4	5042470	5	5022103
R13-650	650	118	90	302	1 027 €	CLBR	5100838	5	5062670	5	5058148	5	5031385
R13-700	700	128	96	326	1 084 €	CLBR	5100839	5	5035073	5	5041155	6	5022627
R13-750	750	139	101	351	1 109 €	CLBR	5100842	6	5100748	6	5067563	6	5022252
R13-800	800	150	113	383	1 121 €	CLBR	5067504	6	5057098	5	5037420	6	5022434

Épaisseur = Épaisseur de la lame | (*) Variation du poids de +/- 2 % selon l'équipement | Poids total = (Capacité ISO en l x Densité 1,8) + Poids godet en kg

RÉTROS SÉRIE 13

Coupleur système Morin Original MI
pour machine de 2t à 3,5t
Coupleurs disponibles pages 18 à 30

Profil PIN

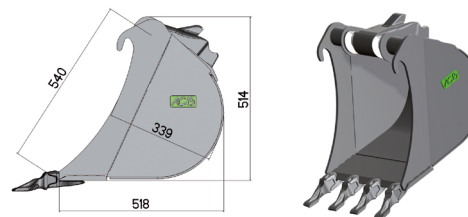

Godet avec dents

RÉFÉRENCE	LARGEUR (mm)	CAPACITÉ ISO (l)	POIDS GODET (kg)*	POIDS TOTAL (kg)	PRIX HT (€)	NOMBRE DENTS	CODE ARTICLE	NOMBRE DENTS	CODE ARTICLE	NOMBRE DENTS	CODE ARTICLE	NOMBRE DENTS	CODE ARTICLE
R13-260	260	42	50	126	797 €	3	5020765	2	5022695	3	5043840	3	5070947
R13-300	300	44	53	132	818 €	3	5021997	3	5022105	3	5041321	3	5080988
R13-350	350	54	58	155	835 €	3	5023361	3	5038115	3	5039122	3	5070948
R13-400	400	65	63	180	895 €	3	5022786	3	5022221	3	5041563	4	5070949
R13-450	450	75	68	203	912 €	4	5022311	3	5023184	3	5041322	4	5100858
R13-500	500	86	74	229	930 €	4	5021998	4	5022312	4	5045630	4	5070950
R13-550	550	96	79	252	951 €	4	5023359	4	5024422	4	5028200	4	5076039
R13-600	600	107	82	275	1 006 €	4	5022053	4	5022106	4	5039123	5	5070952
R13-650	650	118	87	299	1 027 €	5	5023360	4	5029386	4	5064510	5	5100859
R13-700	700	128	95	325	1 084 €	5	5022220	5	5022313	5	5042466	6	5100860
R13-750	750	139	99	349	1 109 €	6	5022424	5	5100721	5	5100760	6	5100861
R13-800	800	150	111	381	1 121 €	6	5022219	5	5029393	5	5045631	6	5100862

Épaisseur = Épaisseur de la lame | (*) Variation du poids de +/- 2 % selon l'équipement | Poids total = (Capacité ISO en l x Densité 1,8) + Poids godet en kg | Article en stock

ESCO V13SYL
Épaisseur 15 mm



FEURST 20C
Épaisseur 15 mm

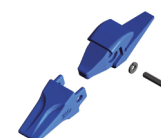

FEURST FKITLR
Épaisseur 15 mm



FEURST M15
Épaisseur 15 mm



RÉTROS SÉRIE 13

Coupleur système Morin Original MI
pour machine de 2t à 3,5t
Coupleurs disponibles pages 18 à 30

Spécialement conçus pour les travaux de construction et de rénovation, les GODETS RÉTROS satisferont vos besoins que ce soit pour une application en milieu meuble ou beaucoup plus exigeant. Afin de supporter des conditions extrêmes, ils peuvent être renforcés. Pour cela n'hésitez pas à en faire la demande.

Profil PIN

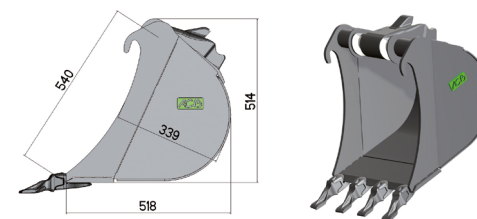

Godet avec dents

RÉFÉRENCE	LARGEUR (mm)	CAPACITÉ ISO (l)	POIDS GODET (kg)*	POIDS TOTAL (kg)	PRIX HT (€)	NOMBRE DENTS	CODE ARTICLE	NOMBRE DENTS	CODE ARTICLE	NOMBRE DENTS	CODE ARTICLE
R13-260	260	42	49	125	797 €	3	5081713	3	5025324	3	5100818
R13-300	300	44	51	130	818 €	3	5081787	3	5021894	3	5064531
R13-350	350	54	56	153	835 €	3	5100776	3	5025812	3	5100819
R13-400	400	65	62	179	895 €	3	5084429	3	5023402	3	5076211
R13-450	450	75	68	203	912 €	4	5081715	4	5024305	3	5100820
R13-500	500	86	73	228	930 €	4	5086286	4	5021895	4	5100330
R13-550	550	96	76	249	951 €	4	5100777	4	5028201	4	5100821
R13-600	600	107	80	273	1 006 €	4	5081794	4	5022964	4	5100822
R13-650	650	118	85	297	1 027 €	4	5100778	5	5030908	4	5100823
R13-700	700	128	92	322	1 084 €	5	5090953	5	5021896	5	5100824
R13-750	750	139	96	346	1 109 €	5	5100779	6	5037353	5	5100825
R13-800	800	150	111	381	1 121 €	6	5082112	6	5024302	5	5064532

Épaisseur = Épaisseur de la lame | (*) Variation du poids de +/- 2 % selon l'équipement | Poids total = (Capacité ISO en l x Densité 1,8) + Poids godet en kg

FUTURA FT130S
Épaisseur 15 mm



MTG MG5L
Épaisseur 15 mm

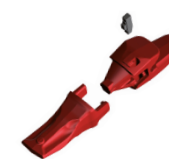

VOLVO 5GPC
Épaisseur 15 mm



BANANES

Coupleur système Morin Original MI
pour machine de 2t à 3,5t
Coupleurs disponibles pages 18 à 30

Grâce à son étroite largeur, le GODET BANANE est idéal dans le cas de travaux nécessitant de la précision, tels que des tranchées de faibles ampleurs ou pour l'installation de câbles.

Profil 1

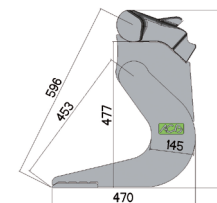

SANS DENT

Épaisseur 15 mm



ESCO V13SYL

Épaisseur 15 mm



FEURST FKITLR

Épaisseur 15 mm



Profil 1

RÉFÉRENCE	LARGEUR (mm)	CAPACITÉ ISO (l)	POIDS GODET (kg)*	POIDS TOTAL (kg)	PRIX HT (€)	CODE ARTICLE	PRIX HT (€)	NOMBRE DENTS	CODE ARTICLE	PRIX HT (€)	NOMBRE DENTS	CODE ARTICLE
1GL-1-200	200	13	41	64	800 €	5004087	835 €	2	5030616	835 €	2	5038397
1GL-1-250	250	17	45	76	825 €	5019212	848 €	2	5055622	848 €	2	5091217

SANS DENT

Épaisseur 15 mm



CONTRE-LAME BOULONNÉE RÉVERSIBLE

Épaisseur 15 mm



Profil 2



Profil 2

RÉFÉRENCE	LARGEUR (mm)	CAPACITÉ ISO (l)	POIDS GODET (kg)*	POIDS TOTAL (kg)	PRIX HT (€)	CODE ARTICLE	POIDS GODET (kg)*	POIDS TOTAL (kg)	PRIX HT (€)	CODE ARTICLE
1GL-2-200	200	20	50	86	800 €	5052333	55	91	849 €	5120982
1GL-2-260	260	26	42	89	825 €	5002388	48	95	888 €	5007321
1GL-2-300	300	32	46	82	844 €	5003720	55	91	919 €	5130281

Épaisseur = Épaisseur de la lame | (*) Variation du poids de +/- 2 % selon l'équipement | Poids total = (Capacité ISO en l x Densité 1,8) + Poids godet en kg | Nombre de dent moyen | Article en stock

BANANES

Coupleur système Morin Original MI
pour machine de 2t à 3,5t
Coupleurs disponibles pages 18 à 30

Grâce à son étroite largeur, le GODET BANANE est idéal dans le cas de travaux nécessitant de la précision, tels que des tranchées de faibles ampleurs ou pour l'installation de câbles.

Épaisseur = Épaisseur de la lame | (*) Variation du poids de +/- 2 % selon l'équipement | Poids total = (Capacité ISO en l x Densité 1,8) + Poids godet en kg | Nombre de dent moyen | Article en stock ■

Profil 3

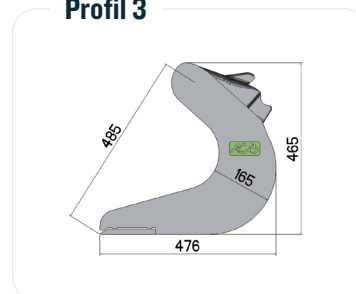

SANS DENT
Épaisseur 15 mm



ESCO V13SYL
Épaisseur 15 mm



Profil 3

RÉFÉRENCE	LARGEUR (mm)	CAPACITÉ ISO (l)	POIDS GODET (kg)*	POIDS TOTAL (kg)	PRIX HT (€)	CODE ARTICLE	PRIX HT (€)	NOMBRE DENTS	CODE ARTICLE
1GL-3-260	260	21	38	76	825 €	5002391	848 €	3	5145521
1GL-3-300	300	25	42	87	844 €	5003933	880 €	3	5031380

Profil 4

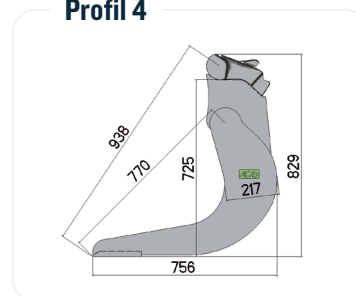

SANS DENT
Épaisseur 15 mm



ESCO V13SYL
Épaisseur 15 mm



Profil 4

RÉFÉRENCE	LARGEUR (mm)	CAPACITÉ ISO (l)	POIDS GODET (kg)*	POIDS TOTAL (kg)	PRIX HT (€)	CODE ARTICLE	PRIX HT (€)	NOMBRE DENTS	CODE ARTICLE
1GL-4-200	200	28	68	118	825 €	5037159	861 €	3	V13SYL

CURAGES SIMPLES

Coupleur système Morin Original MI
pour machine de 2t à 3,5t
Coupleurs disponibles pages 18 à 30

Le GODET CURAGE trouve son emploi dans les travaux de finitions tels que le nettoyage des fossés, le talutage, le nivellement et bien d'autres.

Épaisseur = Épaisseur de la lame | (*) Variation du poids de +/- 2 % selon l'équipement | Poids total = (Capacité ISO en l x Densité 1,8) + Poids godet en kg | Article en stock ■

Profil P2

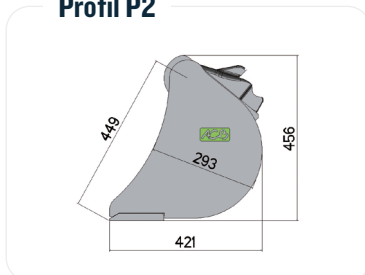

Profil P1

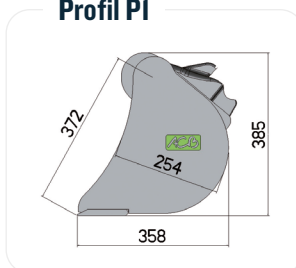

LAME LISSE

Épaisseur 15 mm



CONTRE-LAME BOULONNÉE RÉVERSIBLE

Épaisseur 20 mm



Profil P1

RÉFÉRENCE	LARGEUR (mm)	CAPACITÉ ISO (l)	POIDS GODET (kg)*	POIDS TOTAL (kg)	PRIX HT (€)	CODE ARTICLE	POIDS GODET (kg)*	POIDS TOTAL (kg)	PRIX HT (€)	CODE ARTICLE
CM1-1000	1 000	99	70	248	1 048 €	5001384	90	268	1 373 €	5017012
CM1-1200	1 200	121	79	297	1 074 €	5001386	105	323	1 398 €	5004321
CM1-1300	1 300	131	84	320	1 086 €	5001387	112	348	1 409 €	5034728
CM1-1400	1 400	141	89	343	1 098 €	5001388	119	373	1 423 €	5028316
CM1-1500	1 500	152	94	368	1 119 €	5001389	125	399	1 444 €	5082900

LAME LISSE

Épaisseur 15 mm



CONTRE-LAME BOULONNÉE RÉVERSIBLE

Épaisseur 20 mm



Profil P2

RÉFÉRENCE	LARGEUR (mm)	CAPACITÉ ISO (l)	POIDS GODET (kg)*	POIDS TOTAL (kg)	PRIX HT (€)	CODE ARTICLE	POIDS GODET (kg)*	POIDS TOTAL (kg)	PRIX HT (€)	CODE ARTICLE
CM1-1000-P2	1 000	141	87	341	1 069 €	5004489	109	363	1 393 €	5057582
CM1-1200-P2	1 200	170	100	406	1 095 €	5001907	125	431	1 420 €	5035224
CM1-1300-P2	1 300	186	106	441	1 216 €	5002475	134	469	1 540 €	5126559
CM1-1400-P2	1 400	201	112	474	1 157 €	5002374	142	504	1 482 €	5067627
CM1-1500-P2	1 500	216	118	507	1 181 €	5004791	163	552	1 506 €	5117259

CURAGES SIMPLES

Coupleur système Morin Original MI
pour machine de 2t à 3,5t
Coupleurs disponibles pages 18 à 30

Le GODET CURAGE trouve son emploi dans les travaux de finitions tels que le nettoyage des fossés, le talutage, le nivellement et bien d'autres.

Épaisseur = Épaisseur de la lame | (*) Variation du poids de +/- 2 % selon l'équipement | Poids total = (Capacité ISO en l x Densité 1,8) + Poids godet en kg | Article en stock ■

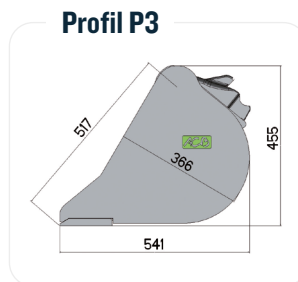

Profil P3

RÉFÉRENCE	LARGEUR (mm)	CAPACITÉ ISO (l)	POIDS GODET (kg)*	POIDS TOTAL (kg)	PRIX HT (€)	CODE ARTICLE	POIDS GODET (kg)*	POIDS TOTAL (kg)	PRIX HT (€)	CODE ARTICLE
CM1-1000-P3	1 000	170	97	403	1 083 €	5055439	127	433	1 453 €	5025336
CM1-1200-P3	1 200	211	110	490	1 155 €	5004198	135	515	1 479 €	5059600
CM1-1400-P3	1 400	248	124	570	1 157 €	5010759	153	599	1 482 €	5055803

LAME LISSE
Épaisseur 15 mm

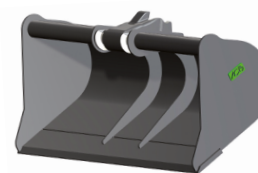

CONTRE-LAME BOULONNÉE RÉVERSIBLE
Épaisseur 20 mm



CURAGES INCLINABLES

Coupleur système Morin Original MI
pour machine de 2t à 3,5t
Coupleurs disponibles pages 18 à 30

Le GODET CURAGE INCLINABLE trouve son emploi dans les travaux de finitions tels que le nettoyage des fossés, le talutage, le nivellement et bien d'autres. La version inclinable est stable sur le sol et reste debout pour faciliter le prochain accrochage.

Épaisseur = Épaisseur de la lame | (*) Variation du poids de +/- 2 % selon l'équipement | Poids total = (Capacité ISO en l x Densité 1,8) + Poids godet en kg | Article en stock ■

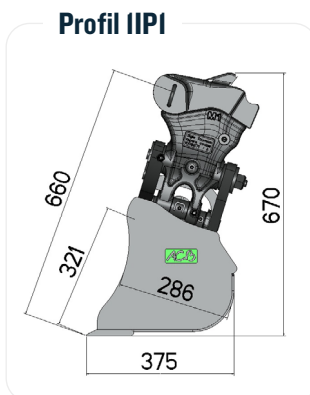

Profil IIP1

RÉFÉRENCE	LARGEUR (mm)	CAPACITÉ ISO (l)	POIDS GODET (kg)*	POIDS TOTAL (kg)	PRIX HT (€)	CODE ARTICLE	POIDS GODET (kg)*	POIDS TOTAL (kg)	PRIX HT (€)	CODE ARTICLE
1IP1-1200	1 200	111	131	331	2 017 €	5086873	156	356	2 340 €	5090757



LAME LISSE
Épaisseur 15 mm



CONTRE-LAME BOULONNÉE RÉVERSIBLE
Épaisseur 20 mm

Kit de maintien

Des kits de maintien sont disponibles en option afin de palier les fuites hydrauliques et ainsi maintenir le curage inclinable dans la position souhaitée.

MODULE	CODE ARTICLE	PRIX HT (€)
M1	5086889	287 €

OUTILS STANDARD

Coupleur système Morin Original M1
pour machine de 2t à 3,5t
Coupleurs disponibles pages 18 à 30

Parce qu'un godet n'est pas toujours suffisant, de nombreux OUTILS sont disponibles pour répondre à toutes vos problématiques. Pour plus d'information, n'hésitez pas à vous référer aux fiches de définitions produits en annexe ou à nous contacter.

(*) Variation du poids de +/- 2 % selon l'équipement |
Article en stock ■

Godet trapèze avec angles de 65°

Godet pour la création de fossés profilés

Dimensions :

- Grande base (GB) = 760 mm
- Hauteur sous poutre (HSP) = 450 mm
- Petite base (PB) = 200 mm
- Possibilité de souder des dents à la demande

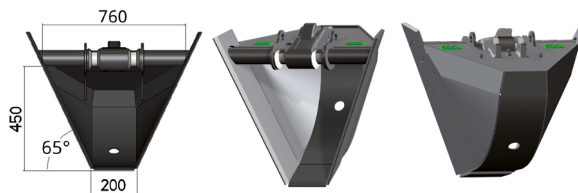

RÉFÉRENCE	POIDS (kg)*	PRIX HT (€)
TMP001-M1	71	1 409 €

Noix de cardan

Outil permettant d'articuler, suivant un seul axe, vos produits déjà équipés d'une suspension

Diamètre 40 mm x Largeur 90 mm



RÉFÉRENCE	POIDS (kg)*	PRIX HT (€)
5001834	26	543 €

Cardan

Outil permettant d'articuler, suivant deux axes, une pince, un grappin, une tarière...

RÉFÉRENCE	POIDS (kg)*	PRIX HT (€)
CARDAN-M1	Selon équipement	740 €



Dent de déroctage

Dent ripper pour vos travaux en terrains rocheux

R = 758 60 mm 1 Dent ESCO U20P



RÉFÉRENCE	POIDS (kg)*	PRIX HT (€)
5063285	50	1 360 €

Berceau

Outil destiné à brocher vos équipements hydrauliques à l'aide de deux axes



RÉFÉRENCE	POIDS (kg)*	PRIX HT (€)
BERCEAU-M1	Selon dimension	861 €

Platine

Outil destiné à reprendre par boulonnage les équipements hydrauliques



RÉFÉRENCE	POIDS (kg)*	PRIX HT (€)
PLATINE-M1	Selon équipement	691 €

CODE ARTICLE	MARQUES
5002007	BOBCAT : HB580 HB380 B300 DOOSAN : DA120 MONTABERT : 95/95HD 85/85HD 30/50/70 SC8 SC12 NEUSON : NE8 NE12
5035996	EPIROC : SB152 SB150-MK2 MG200 MG 300 CC350 JCB : HM166Q HM012T KUBOTA : KM155

OUTILS SPÉCIAUX

Coupleur système Morin Original MI pour machine de 2t à 3,5t
Coupleurs disponibles pages 18 à 30

Liste non exhaustive. Pour plus d'information, nous consulter.

Certaines situations exigent des dimensions ou des configurations particulières. C'est pourquoi ACB+ est à votre disposition pour toutes demandes spécifiques. Nos OUTILS SPÉCIAUX sont réalisés sur mesure. Ainsi vous avez le choix des dents, du pas, de la largeur... Voici quelques exemples de réalisations.

(*) Variation du poids de +/- 2 % selon l'équipement

Rétro claire-voie

Outil permettant de tamiser les gravats et les cailloux.

Rétro Claire-Voie Série 12 - 600 mm

4 Dents ESCO V13SYL - Pas 70 mm



RÉFÉRENCE	POIDS (kg)*	PRIX HT (€)
5058569	82	1 358 €

Rétro cimetière

Godet à grande ouverture pour optimiser le creusage vertical à proximité de la machine

Rétro Cimetière Série 12 - 400 mm - 0.047m3

3 Dents MTG MG5L



RÉFÉRENCE	POIDS (kg)*	PRIX HT (€)
5075373	64	861 €

Curage claire-voie

Outil destiné aux petits travaux de tri des matériaux au sol sur une grande largeur.

Curage Claire-Voie 1 000 mm

Pas 70 x 140 mm - Profil sans lame



RÉFÉRENCE	POIDS (kg)*	PRIX HT (€)
5090226	88	1 468 €

Outil destiné au tri de matériaux non foisonnés comportant des cailloux

Curage Claire-Voie 1 200 mm

Pas 120 x 100 mm - 8 Dents MTG MG5V

Lame échancrée



RÉFÉRENCE	POIDS (kg)*	PRIX HT (€)
5081389	113	2 003 €

OUTILS SPÉCIAUX

Coupleur système Morin Original MI pour machine de 2t à 3,5t
Coupleurs disponibles pages 18 à 30

Curage universel

Outil de finition destiné aux coupleurs orientable et tiltrotateur
Curage Universel 1 000 mm
0.102m3 - Profil 1UP1

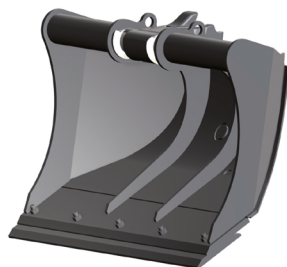

RÉFÉRENCE	POIDS (kg)*	PRIX HT (€)
5154231	93	1 352 €

(*) Variation du poids de +/- 2 % selon l'équipement

Râteau

Outil destiné aux petits travaux de finitions paysagers : régalage, tri des matériaux au sol...
Râteau 1 200 mm - Pas 60 mm



RÉFÉRENCE	POIDS (kg)*	PRIX HT (€)
5076229	83	1 465 €

Dent de dessouchage

Outil permettant d'araser (de découper) les souches et de finaliser le dessouchage
Dent de dessouchage -
R = 593 mm - 50 mm



RÉFÉRENCE	POIDS (kg)*	PRIX HT (€)
5159116	46	1 849 €

Rétro peigne double

Outil destiné aux petits travaux forestiers pour créer des andains en tirant et en poussant Rétro Peigne Double 1 000 mm 9 Griffes - Pas 100 mm



RÉFÉRENCE	POIDS (kg)*	PRIX HT (€)
5089072	151	2 017 €

Rétro griffe

Outil permettant la préhension et la manipulation d'objets - Rétro Griffes 700 mm
0.128m3 - 5 Dents ESCO
V13SYL

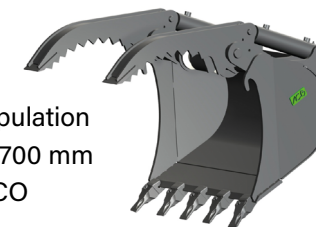

RÉFÉRENCE	POIDS (kg)*	PRIX HT (€)
5079514	162	3 893 €

LOTS DE GODETS - FORMULE EXPRESS

LIVRÉS SOUS 5 JOURS OUVRÉS

Coupleur système Morin Original MI | pour machine de 2t à 3,5t | Coupleurs disponibles pages 18 à 30

Pour un gain de temps certain et plus de praticité, ACB+ a mis en stock des lots de godets conditionnés sur palettes. Ceux-ci sont composés de deux godets de terrassement et un godet de curage sélectionnés parmi les dimensions les plus demandées.

(*) Variation du poids de +/- 2 % selon l'équipement

(**) Selon disponibilité | Article en stock ■

Lot de godets étroits série I2



Lot de godets étroits série I2



CODE ARTICLE	CONTENANT	DÉSIGNATION	DENTS	POIDS (kg)*	PRIX HT (€)	LOT DE GODETS + COUPLEUR M1S**
5070757	5020729	1 rétro Série 12 - Largeur 300 mm	ESCO V13SYL	207	2 730 €	3 975 €
	5020739	1 rétro Série 12 - Largeur 500 mm				
	5001384	1 curage Profil P1 - Largeur 1 000 mm				

Lot de godets larges série I2



Lot de godets larges série I2



CODE ARTICLE	CONTENANT	DÉSIGNATION	DENTS	POIDS (kg)*	PRIX HT (€)	LOT DE GODETS + COUPLEUR M1S**
5082289	5020729	1 rétro Série 12 - Largeur 300 mm	ESCO V13SYL	216	2 756 €	4 002 €
	5020739	1 rétro Série 12 - Largeur 500 mm				
	5001386	1 curage Profil P1 - Largeur 1 200 mm				

LOTS DE GODETS - FORMULE EXPRESS

LIVRÉS SOUS 5 JOURS OUVRÉS

Coupleur système Morin Original MI | pour machine de 2t à 3,5t | Coupleurs disponibles pages 18 à 30

Pour un gain de temps certain et plus de praticité, ACB+ a mis en stock des lots de godets conditionnés sur palettes. Ceux-ci sont composés de deux godets de terrassement et un godet de curage sélectionnés parmi les dimensions les plus demandées.

(*) Variation du poids de +/- 2 % selon l'équipement

(**) Selon disponibilité | Article en stock ■

Lot de godets série I3



Lot de godets série I3



CODE ARTICLE	CONTENANT	DÉSIGNATION	DENTS	POIDS (kg)*	PRIX HT (€)	LOT DE GODETS + COUPLEUR MIS**
5073716	5021997 5021998 5001386	1 rétro Série 13 - Largeur 300 mm 1 rétro Série 13 - Largeur 500 mm 1 curage Profil P1 - Largeur 1 200 mm	ESCO V13SYL	226	2 822 €	4 068 €