

# MODULE 2



Coupleurs classiques mécaniques 1 672 € | 55 kg



Coupleurs classiques hydrauliques 2 507 € | 61 kg

**Coupleur système Morin Original M2  
pour machine de 3,5t à 5,5t  
Coupleurs disponibles pages 18 à 30**

## Sommaire outils système Morin Original - Module 2

<b>Rétros</b>	<b>86</b>
Série 22	86
Série 23	90
<b>Bananes</b>	<b>94</b>
<b>Curages simples</b>	<b>96</b>
<b>Curages inclinables</b>	<b>97</b>
<b>Outils standard</b>	<b>98</b>
<b>Outils spéciaux</b>	<b>100</b>
<b>Lots de godets</b>	<b>102</b>

Kit hydraulique permettant l'alimentation et le pilotage du coupleur hydraulique 5163582 =735 € **HT**  
**Plus d'information page 43.**

## Machines affectées à ce module

MARQUE	MACHINES	SÉRIE GODET	CLASSE DE DENT
ACB+	KIT RÉVERSIBLE M2	-	-
AMMANN	AMX42   AMX45	22	D5
	AMX 50ZT   AMX 55	23	D5
	AMX58   AMX60   AMX60ZT   AMX65	23	D8
BOBCAT	E45   E50   E50Z   E55   E55Z   E60	22	D8
	E57W   E62	23	D8
CASE	CX42D   CX45D	22	D5
	CX50D   CX55D   CX57C   CX58D   CX60C/D   CX65D	23	D8
CATERPILLAR	304C-CR   305C-CR   305CRNG   305D-CR   305.5D-CR   305.5E-CR   305E2   306   306.5   306.6CR   304.5   304CR   305CR	23	D8
	COLTRAX	CX50   CX57   CX58   CX60   CX62ST	23
DEVELON	DX55R-7   DX57W-7   DX62R-3/7   DX63-3/7	23	D8
EUROCOMACH	42ZT   45TR	22	D5
	50ZT   55TR	23	D5
	57ZT   60ZT   65TR	23	D8
EUROMACH	R45 BIGFOOT FORESTER	22	D5
HANIX	H55DR	23	D8
HITACHI	ZX48U-6   ZX55U-6   ZX55U-6EB	22	D5
HYUNDAI	R55-9A   R55W-9A   R60CR-9   HW65A   HX65A	22	D8
	HX48AZ	23	D5
JCB	50Z-2   56Z-2	22	D8
KATO IMER IHI	HD50V5   HD60V5	23	D5
KOBELCO	SK50SRX-7   SK58SRX-7	22	D8
KOMATSU	PC58MR-5	23	D5

MARQUE	MACHINES	SÉRIE GODET	CLASSE DE DENT
KUBOTA	KX042-4a	22	D5
	KX057-4   U55-4	23	D8
	U50-5   U56-5   KX060-5	23	D5
NEW-HOLLAND	E450D   E55D   E60D   E65D	23	D5
SANY	SY50U	23	D5
SUNWARD	SWE40U   SWE50B	22	D5
	SWE60UF	23	D8
TAKEUCHI	TB250-2   TB257FR   TB350R 6 TB260	22	D8
TEREX	TC35   TC37	22	D5
	TC48   TC50	23	D5
	TC60	23	D8
VOLVO	EC40   EC45	22	D5
	ECR50   ECR50F   ECR58   ECR58F   EC60E   EW60E   A PARTIR 2021	22	D8
WACKER-NEUSON	ET/EW65   EZ53	22	D8
	ET42	22	D5
	ET58   EZ50	23	D5
XCMG	XE55E	23	D8
YANMAR	Vio50-6B   Vio57-6B   SV60-6B	<b>23</b>	<b>D8</b>

# RÉTROS SÉRIE 22

Coupleur système Morin Original M2  
pour machine de 3,5t à 5,5t  
Coupleurs disponibles pages 18 à 30

Spécialement conçus pour les travaux de construction et de rénovation, les GODETS RETROS satisferont vos besoins que ce soit pour une application en milieu meuble ou beaucoup plus exigeant. Afin de supporter des conditions extrêmes, ils peuvent être renforcés. Pour cela n'hésitez pas à en faire la demande.

## Profil PIN

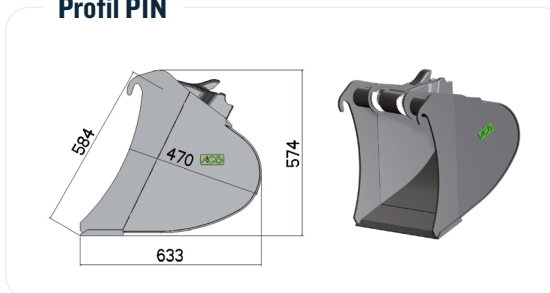

## Godet sans dent

RÉFÉRENCE	LARGEUR (mm)	CAPACITÉ ISO (l)	POIDS GODET (kg)*	POIDS TOTAL (kg)	PRIX HT (€)	CODE ARTICLE
R22-300	300	58	64	168	<b>863 €</b>	5020575
R22-350	350	69	69	193	<b>885 €</b>	5019232
R22-400	400	82	77	225	<b>910 €</b>	5016821
R22-450	450	95	83	254	<b>929 €</b>	5019493
R22-500	500	108	88	282	<b>974 €</b>	5016818
R22-550	550	125	95	320	<b>996 €</b>	5101041
R22-600	600	136	100	345	<b>1 019 €</b>	5034238
R22-650	650	153	110	385	<b>1 040 €</b>	5101042
R22-700	700	166	111	410	<b>1 084 €</b>	5059620
R22-750	750	180	116	440	<b>1 105 €</b>	5071844
R22-800	800	184	132	463	<b>1 127 €</b>	5016820
R22-850	850	201	151	513	<b>1 150 €</b>	5101043
R22-900	900	210	144	522	<b>1 173 €</b>	5016819

(\*) Variation du poids de +/- 2 % selon l'équipement | Poids total = (Capacité ISO en l x Densité 1,8) + Poids godet en kg

# RÉTROS SÉRIE 22

Coupleur système Morin Original M2  
pour machine de 3,5t à 5,5t  
Coupleurs disponibles pages 18 à 30

Épaisseur = Épaisseur de la lame | (\*) Variation du poids de +/- 2 % selon l'équipement | Poids total = (Capacité ISO en l x Densité 1,8) + Poids godet en kg | Nombre de dent moyen | Article en stock ■

## Profil PIN

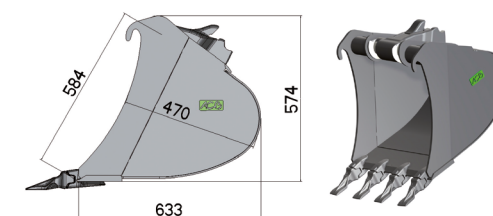

## Godet avec CLBR ou Dents

RÉFÉRENCE	LARGEUR (mm)	CAPACITÉ ISO (l)	POIDS GODET (kg)*	POIDS TOTAL (kg)	PRIX HT (€)	NOMBRE DENTS	CODE ARTICLE	NOMBRE DENTS	CODE ARTICLE	NOMBRE DENTS	CODE ARTICLE	NOMBRE DENTS	CODE ARTICLE
R22-300	300	58	72	176	917 €	CLBR	5016874	3	5016865	3	5038575	3	5014226
R22-350	350	69	77	201	940 €	CLBR	5100976	3	5066706	3	5045008	3	5015063
R22-400	400	82	85	233	963 €	CLBR	5016873	3	5016855	3	5040304	3	5015035
R22-450	450	95	91	262	984 €	CLBR	5039292	3	5016854	3	5037670	3	5015017
R22-500	500	108	99	293	1 045 €	CLBR	5016872	4	5059062	4	5040302	4	5015028
R22-550	550	125	105	330	1 068 €	CLBR	5100977	4	5059061	4	5100967	4	5015087
R22-600	600	136	110	355	1 089 €	CLBR	5016869	4	5016852	4	5037417	4	5014395
R22-650	650	153	116	391	1 111 €	CLBR	5100978	4	5071962	5	5100968	4	5015080
R22-700	700	166	124	423	1 173 €	CLBR	5100979	5	5016851	5	5037671	5	5015050
R22-750	750	180	130	454	1 195 €	CLBR	5100980	5	5036687	5	5042471	5	5015072
R22-800	800	184	148	479	1 217 €	CLBR	5100982	6	5016848	5	5040305	5	5015041
R22-850	850	201	154	516	1 238 €	CLBR	5100983	6	5101029	6	5100969	6	5039661
R22-900	900	210	160	538	1 263 €	CLBR	5100985	6	5101030	6	5040303	6	5016836

### CONTRE-LAME BOULONNÉE RÉVERSIBLE

Épaisseur 20 mm



### CAT 1U3202

Épaisseur 20 mm

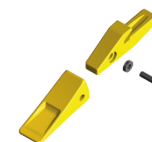

### COMBI MINI T29

Épaisseur 20 mm



### ESCO V17TYL

Épaisseur 20 mm



# RÉTROS SÉRIE 22

Coupleur système Morin Original M2  
pour machine de 3,5t à 5,5t  
Coupleurs disponibles pages 18 à 30

Spécialement conçus pour les travaux de construction et de rénovation, les GODETS RÉTROS satisferont vos besoins que ce soit pour une application en milieu meuble ou beaucoup plus exigeant. Afin de supporter des conditions extrêmes, ils peuvent être renforcés. Pour cela n'hésitez pas à en faire la demande.

## Profil PIN

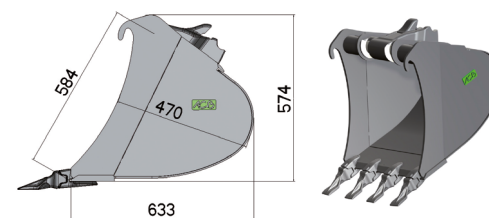

Épaisseur = Épaisseur de la lame | (\*) Variation du poids de +/- 2 % selon l'équipement | Poids total = (Capacité ISO en l x Densité 1,8) + Poids godet en kg | Nombre de dent moyen

## Godet avec dents

RÉFÉRENCE	LARGEUR (mm)	CAPACITÉ ISO (l)	POIDS GODET (kg)*	POIDS TOTAL (kg)	PRIX HT (€)	NOMBRE DENTS	CODE ARTICLE	NOMBRE DENTS	CODE ARTICLE	NOMBRE DENTS	CODE ARTICLE
R22-300	300	58	71	175	917 €	3	5037343	3	5082524	3	5058500
R22-350	350	69	76	200	940 €	3	5039124	3	5100935	3	5023053
R22-400	400	82	84	232	963 €	3	5038191	3	5077127	3	5046308
R22-450	450	95	89	260	984 €	3	5037549	3	5082158	3	5040112
R22-500	500	108	97	291	1 045 €	4	5042979	4	5082525	4	5052985
R22-550	550	125	103	328	1 068 €	4	5087977	4	5100946	4	5053056
R22-600	600	136	109	354	1 089 €	4	5037479	4	5100948	4	5101012
R22-650	650	153	115	390	1 111 €	4	5050819	4	5100949	4	5101013
R22-700	700	166	123	422	1 173 €	5	5039125	5	5094077	5	5052986
R22-750	750	180	129	453	1 195 €	5	5037344	5	5094385	5	5048451
R22-800	800	184	144	475	1 217 €	5	5037480	5	5082159	5	5046309
R22-850	850	201	151	513	1 238 €	6	5044858	5	5100950	6	5101016
R22-900	900	210	158	536	1 263 €	6	5040072	6	5100951	6	5040113

FEURST FKITLR  
Épaisseur 20 mm



FUTURA FT170S  
Épaisseur 20 mm



JCB 531-03205D  
Épaisseur 20 mm



# RÉTROS SÉRIE 22

Coupleur système Morin Original M2  
pour machine de 3,5t à 5,5t  
Coupleurs disponibles pages 18 à 30

(\*) Variation du poids de +/- 2 % selon l'équipement | Poids total = (Capacité ISO en l x Densité 1,8) + Poids godet en kg | Nombre de dent moyen

## Profil PIN

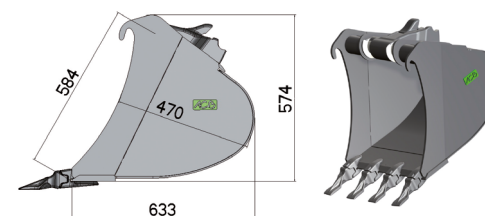

## Godet avec dents

RÉFÉRENCE	LARGEUR (mm)	CAPACITÉ ISO (l)	POIDS GODET (kg)*	POIDS TOTAL (kg)	PRIX HT (€)	NOMBRE DENTS	CODE ARTICLE	NOMBRE DENTS	CODE ARTICLE
R22-300	300	58	71	175	917 €	3	5016723	3	5083772
R22-350	350	69	76	200	940 €	3	5016800	3	5087100
R22-400	400	82	84	232	963 €	3	5016817	3	5086114
R22-450	450	95	89	260	984 €	3	5016810	3	5100867
R22-500	500	108	98	292	1 045 €	4	5016816	4	5100868
R22-550	550	125	103	328	1 068 €	4	5016807	4	5100870
R22-600	600	136	108	353	1 089 €	4	5016806	4	5071736
R22-650	650	153	114	389	1 111 €	4	5027767	4	5100871
R22-700	700	166	123	422	1 173 €	5	5016803	5	5100875
R22-750	750	180	127	451	1 195 €	5	5016801	5	5087101
R22-800	800	184	143	474	1 217 €	5	5016735	5	5100875
R22-850	850	201	152	514	1 238 €	6	5041231	5	5100888
R22-900	900	210	158	536	1 263 €	6	5027768	5	5086117

MTG MG8L  
Épaisseur 20 mm

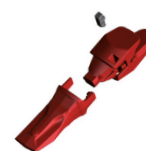

VOLVO 8GPC  
Épaisseur 20 mm



# RÉTROS SÉRIE 23

Coupleur système Morin Original M2  
pour machine de 3,5t à 5,5t  
Coupleurs disponibles pages 18 à 30

Spécialement conçus pour les travaux de construction et de rénovation, les GODETS RÉTROS satisferont vos besoins que ce soit pour une application en milieu meuble ou beaucoup plus exigeant. Afin de supporter des conditions extrêmes, ils peuvent être renforcés. Pour cela n'hésitez pas à en faire la demande.

## Profil PIN

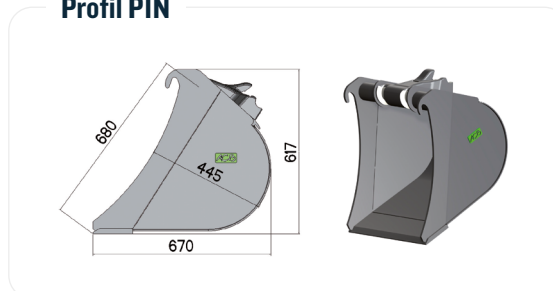

## Godet sans dent

RÉFÉRENCE	LARGEUR (mm)	CAPACITÉ ISO (l)	POIDS GODET (kg)*	POIDS TOTAL (kg)	PRIX HT (€)	CODE ARTICLE
R23-300	300	68	67	189	<b>962 €</b>	5016549
R23-350	350	84	72	223	<b>981 €</b>	5044945
R23-400	400	100	80	260	<b>994 €</b>	5017618
R23-450	450	116	85	294	<b>1 011 €</b>	5040565
R23-500	500	126	92	319	<b>1 047 €</b>	5016550
R23-550	550	148	98	364	<b>1 062 €</b>	5101045
R23-600	600	164	103	398	<b>1 080 €</b>	5016533
R23-650	650	181	108	434	<b>1 096 €</b>	5078067
R23-700	700	197	115	470	<b>1 131 €</b>	5063884
R23-750	750	214	121	506	<b>1 148 €</b>	5044946
R23-800	800	218	134	526	<b>1 162 €</b>	5056479
R23-850	850	233	141	560	<b>1 180 €</b>	5024290
R23-900	900	264	147	622	<b>1 196 €</b>	5036092
R23-1000	1 000	297	159	694	<b>1 260 €</b>	5044947

(\*) Variation du poids de +/- 2 % selon l'équipement | Poids total = (Capacité ISO en l x Densité 1,8) + Poids godet en kg

# RÉTROS SÉRIE 23

Coupleur système Morin Original M2  
pour machine de 3,5t à 5,5t  
Coupleurs disponibles pages 18 à 30

Épaisseur = Épaisseur de la lame | (\*) Variation du poids de +/- 2 % selon l'équipement | Poids total = (Capacité ISO en l x Densité 1,8) + Poids godet en kg | Nombre de dent moyen

## Profil PIN

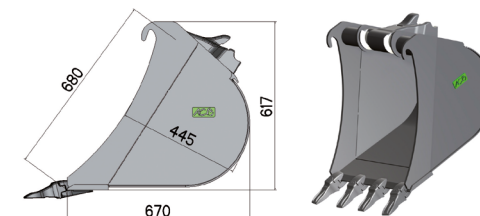

## Godet avec CLBR ou Dents

RÉFÉRENCE	LARGEUR (mm)	CAPACITÉ ISO (l)	POIDS GODET (kg)*	POIDS TOTAL (kg)	PRIX HT (€)	NOMBRE DENTS	CODE ARTICLE	NOMBRE DENTS	CODE ARTICLE	NOMBRE DENTS	CODE ARTICLE	NOMBRE DENTS	CODE ARTICLE
R23-300	300	68	74	196	<b>998 €</b>	CLBR	5028506	3	5069342	3	5032464	3	5042343
R23-350	350	84	80	231	<b>1 016 €</b>	CLBR	5027139	3	5058383	3	5045643	3	5040631
R23-400	400	100	88	268	<b>1 030 €</b>	CLBR	5024746	3	5054225	3	5038824	3	5042884
R23-450	450	116	93	302	<b>1 047 €</b>	CLBR	5056858	3	5069290	3	5033090	3	5044494
R23-500	500	126	102	329	<b>1 101 €</b>	CLBR	5041406	4	5016547	4	5035117	4	5040271
R23-550	550	148	108	374	<b>1 115 €</b>	CLBR	5100986	4	5101031	4	5057241	5	5100970
R23-600	600	164	113	408	<b>1 134 €</b>	CLBR	5100987	4	5089186	4	5041078	4	5042344
R23-650	650	181	120	446	<b>1 150 €</b>	CLBR	5100988	4	5101032	4	5045814	5	5100971
R23-700	700	197	128	483	<b>1 202 €</b>	CLBR	5100989	5	5068058	5	5036009	5	5042345
R23-750	750	214	134	519	<b>1 220 €</b>	CLBR	5100990	5	5054226	5	5035118	5	5050450
R23-800	800	218	150	542	<b>1 235 €</b>	CLBR	5100991	6	5058384	5	5042850	5	5040632
R23-850	850	233	157	576	<b>1 253 €</b>	CLBR	5100992	6	5101033	5	5101056	6	5100972
R23-900	900	264	163	638	<b>1 267 €</b>	CLBR	5092415	6	5071074	6	5033091	6	5040272
R23-1000	1 000	297	178	713	<b>1 349 €</b>	CLBR	5100993	7	5101034	6	5101057	6	5045468

### CONTRE-LAME BOULONNÉE RÉVERSIBLE Épaisseur 20 mm



### CAT 1U3202 Épaisseur 20 mm

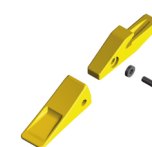

### CAT2 6Y6335 Épaisseur 20 mm



### COMBI MINI T29 Épaisseur 20 mm



# RÉTROS SÉRIE 23

Coupleur système Morin Original M2  
pour machine de 3,5t à 5,5t  
Coupleurs disponibles pages 18 à 30

Spécialement conçus pour les travaux de construction et de rénovation, les GODETS RÉTROS satisferont vos besoins que ce soit pour une application en milieu meuble ou beaucoup plus exigeant. Afin de supporter des conditions extrêmes, ils peuvent être renforcés. Pour cela n'hésitez pas à en faire la demande.

Épaisseur = Épaisseur de la lame (\*) Variation du poids de +/- 2 % selon l'équipement | Poids total = (Capacité ISO en l x Densité 1,8) + Poids godet en kg | Nombre de dent moyen | Article en stock ■

## Profil PIN

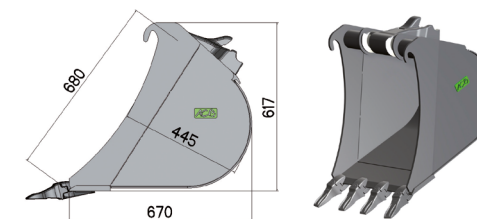

**ESCO V17TYL**  
Épaisseur 20 mm



**FEURST FKITLR**  
Épaisseur 20 mm



**FUTURA FT170S**  
Épaisseur 20 mm



## Godet avec dents

RÉFÉRENCE	LARGEUR (mm)	CAPACITÉ ISO (l)	POIDS GODET (kg)*	POIDS TOTAL (kg)	PRIX HT (€)	NOMBRE DENTS	CODE ARTICLE	NOMBRE DENTS	CODE ARTICLE	NOMBRE DENTS	CODE ARTICLE
R23-300	300	68	75	197	<b>998 €</b>	3	5007246	3	5040258		
R23-350	350	84	80	231	<b>1 016 €</b>	3	5013317	3	5039728		
R23-400	400	100	88	268	<b>1 030 €</b>	3	5015928	3	5039624		
R23-450	450	116	94	303	<b>1 047 €</b>	3	5010771	3	5040223		
R23-500	500	126	102	329	<b>1 101 €</b>	4	5015935	4	5032463		
R23-550	550	148	108	374	<b>1 115 €</b>	4	5016208	4	5053626		
R23-600	600	164	114	409	<b>1 134 €</b>	4	5007245	4	5039729		
R23-650	650	181	108	434	<b>1 150 €</b>	4	5016200	4	5049504		
R23-700	700	197	128	483	<b>1 202 €</b>	5	5015937	5	5046447		
R23-750	750	214	134	519	<b>1 220 €</b>	5	5015943	5	5057295		
R23-800	800	218	148	540	<b>1 235 €</b>	5	5015948	5	5039623		
R23-850	850	233	157	576	<b>1 253 €</b>	6	5024477	6	5090529		
R23-900	900	264	163	638	<b>1 267 €</b>	6	5016229	6	5037921		
R23-1000	1 000	297	190	725	<b>1 349 €</b>	7	5007247	7	5032465		



# RÉTROS SÉRIE 23

Coupleur système Morin Original M2  
pour machine de 3,5t à 5,5t  
Coupleurs disponibles pages 18 à 30

(\*) Variation du poids de +/- 2 % selon l'équipement | Poids total = (Capacité ISO en l x Densité 1,8) + Poids godet en kg | Nombre de dent moyen

## Profil PIN

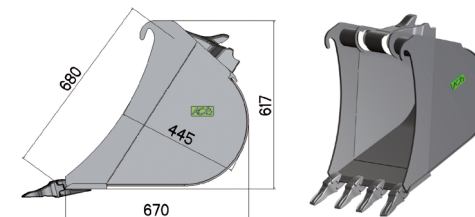

## Godet avec dents

RÉFÉRENCE	LARGEUR (mm)	CAPACITÉ ISO (l)	POIDS GODET (kg)*	POIDS TOTAL (kg)	PRIX HT (€)	NOMBRE DENTS	CODE ARTICLE	NOMBRE DENTS	CODE ARTICLE	NOMBRE DENTS	CODE ARTICLE
R23-300	300	68	77	199	998 €	3	5015961	3	5016510	3	5100894
R23-350	350	84	82	233	1 016 €	3	5016275	3	5016512	3	5100895
R23-400	400	100	91	271	1 030 €	3	5015951	3	5016500	3	5090656
R23-450	450	116	95	304	1 047 €	3	5016278	3	5016509	3	5100896
R23-500	500	126	105	332	1 101 €	4	5015964	4	5020616	3	5100899
R23-550	550	148	111	377	1 115 €	4	5101018	4	5059330	4	5100901
R23-600	600	164	117	412	1 134 €	4	5015958	4	5016492	4	5090657
R23-650	650	181	122	448	1 150 €	4	5016448	4	5020652	4	5100902
R23-700	700	197	132	487	1 202 €	5	5016446	5	5019980	4	5100903
R23-750	750	214	137	522	1 220 €	5	5101019	5	5016511	5	5100904
R23-800	800	218	152	544	1 235 €	5	5007369	5	5016451	5	5100905
R23-850	850	233	157	576	1 253 €	6	5101020	6	5064620	5	5100906
R23-900	900	264	168	643	1 267 €	6	5016280	6	5025814	6	5090659
R23-1000	1 000	297	180	715	1 349 €	7	5020237	7	5044045	6	5100907

JCB 531-03205D  
Épaisseur 20 mm



MTG MG8L  
Épaisseur 20 mm

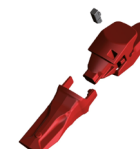

VOLVO 8GPC  
Épaisseur 20 mm



# BANANES

Coupleur système Morin Original M2  
pour machine de 3,5t à 5,5t  
Coupleurs disponibles pages 18 à 30

Grâce à son étroite largeur, le GODET BANANE est idéal dans le cas de travaux nécessitant de la précision, tels que des tranchées de faibles ampleurs ou pour l'installation de câbles.

Épaisseur = Épaisseur de la lame | (\*) Variation du poids de +/- 2 % selon l'équipement |  
Poids total = (Capacité ISO en l x Densité 1,8) + Poids godet en kg | Nombre de dent moyen

## Profil 2

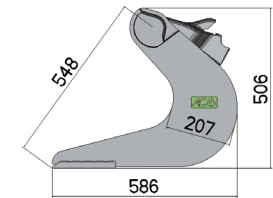

## Profil 2

RÉFÉRENCE	LARGEUR (mm)	CAPACITÉ ISO (l)	POIDS GODET (kg)*	POIDS TOTAL (kg)	PRIX HT (€)	CODE ARTICLE	PRIX HT (€)	CODE ARTICLE	PRIX HT (€)	NOMBRE DENTS	CODE ARTICLE	PRIX HT (€)	NOMBRE DENTS	CODE ARTICLE
2GL-2-260	260	29	55	107	956 €	5003833	990 €	5057083	990 €	2	5035202	990 €	2	5039350
2GL-2-300	300	34	60	121	990 €	5003934	1 027 €	5119193	1 027 €	2	5121354	1 027 €	2	5133811

### SANS DENT

Épaisseur 20 mm



### CONTRE-LAME BOULONNÉE RÉVERSIBLE

Épaisseur 20 mm



### ESCO V17TYL

Épaisseur 20 mm



### FEURST FKITLR

Épaisseur 20 mm



## Profil 3

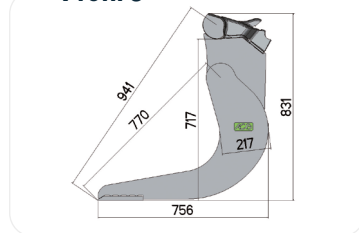

## Profil 3

RÉFÉRENCE	LARGEUR (mm)	CAPACITÉ ISO (l)	POIDS GODET (kg)*	POIDS TOTAL (kg)	PRIX HT (€)	CODE ARTICLE	PRIX HT (€)	NOMBRE DENTS	CODE ARTICLE	PRIX HT (€)	NOMBRE DENTS	CODE ARTICLE	PRIX HT (€)	NOMBRE DENTS	CODE ARTICLE
2GL-3-200	200	28	74	124	1 068 €	5002795	1 104 €	2	T29	1 104 €	2	5063731	1 104 €	2	5058904
2GL-3-250	250	33	80	139	1 103 €	5007326	1 139 €	2	5072473	1 139 €	2	FKITLR	1 139 €	2	MG5L

### SANS DENT

Épaisseur 15 mm



### COMBI MINI T29

Épaisseur 20 mm



### FEURST FKITLR

Épaisseur 20 mm



### MTG MG5L

Épaisseur 20 mm

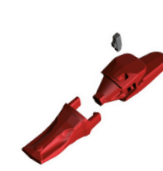

# BANANES

Coupleur système Morin Original M2  
pour machine de 3,5t à 5,5t  
Coupleurs disponibles pages 18 à 30

## Profil 3

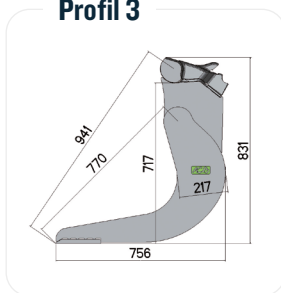

Épaisseur = Épaisseur de la lame | (\*) Variation du poids de +/- 2 % selon l'équipement | Poids total = (Capacité ISO en l x Densité 1,8) + Poids godet en kg | Nombre de dent moyen | Article en stock

## Profil 5

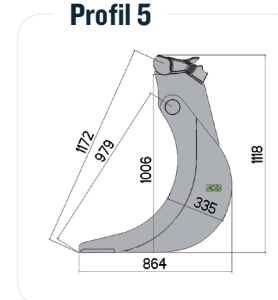

## SANS DENT

Épaisseur 20 mm



## Profil 3

RÉFÉRENCE	LARGEUR (mm)	CAPACITÉ ISO (l)	POIDS GODET (kg)*	POIDS TOTAL (kg)	PRIX HT (€)	NOMBRE DENTS	CODE ARTICLE
2GL-3-200	200	28	80	130	1104 €	2	5055707
2GL-3-250	250	33	85	144	1139 €	2	V17TYL

## ESCO V17TYL

Épaisseur 20 mm



## Profil 5

RÉFÉRENCE	LARGEUR (mm)	CAPACITÉ ISO (l)	POIDS GODET (kg)*	POIDS TOTAL (kg)	PRIX HT (€)	CODE ARTICLE
2GL-5-200	200	51	91	183	1175 €	5017289
2GL-5-250	250	68	94	216	1210 €	5034674

## Profil 4

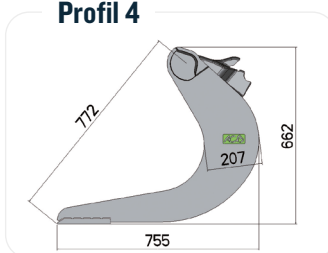

## SANS DENT

Épaisseur 20 mm



## CONTRE-LAME BOULONNÉE RÉVERSIBLE

Épaisseur 20 mm



## ESCO V17TYL

Épaisseur 25 mm



## MTG MG8L

Épaisseur 25 mm



## Profil 4

RÉFÉRENCE	LARGEUR (mm)	CAPACITÉ ISO (l)	POIDS GODET (kg)*	POIDS TOTAL (kg)	PRIX HT (€)	CODE ARTICLE	PRIX HT (€)	CODE ARTICLE	PRIX HT (€)	NOMBRE DENTS	CODE ARTICLE	PRIX HT (€)	NOMBRE DENTS	CODE ARTICLE
2GL-4-260	260	46	66	149	972 €	5001849	1008 €	5015505	1008 €	3	V17TYL	1008 €	2	5087178
2GL-4-300	300	51	71	163	990 €	5001850	1027 €	5060185	1027 €	3	5076982	1027 €	3	MG8L

# CURAGES SIMPLE

Coupleur système Morin Original M2  
pour machine de 3,5t à 5,5t  
Coupleurs disponibles pages 18 à 30

Le GODET CURAGE trouve son emploi dans les travaux de finitions tels que le nettoyage des fossés, le talutage, le nivellement et bien d'autres.

Épaisseur = Épaisseur de la lame | (\*) Variation du poids de +/- 2 % selon l'équipement | Poids total = (Capacité ISO en l x Densité 1,8) + Poids godet en kg | Article en stock ■

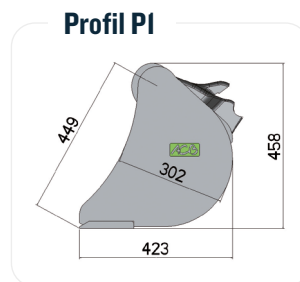
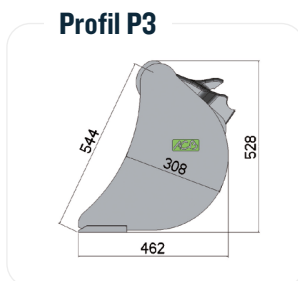

## Profil P1

RÉFÉRENCE	LARGEUR (mm)	CAPACITÉ ISO (l)	POIDS GODET (kg)*	POIDS TOTAL (kg)	PRIX HT (€)	CODE ARTICLE	POIDS GODET (kg)*	POIDS TOTAL (kg)	PRIX HT (€)	CODE ARTICLE
CM2-1000-P1	1 000	140	100	352	972 €	5001391	131	383	1 307 €	5088949
CM2-1200-P1	1 200	171	114	422	1 095 €	5001392	150	458	1 428 €	5010230
CM2-1300-P1	1 300	186	121	456	1 155 €	5001393	159	494	1 488 €	5072177
CM2-1400-P1	1 400	200	128	488	1 216 €	5001394	169	529	1 550 €	5013047
CM2-1500-P1	1 500	216	135	524	1 278 €	5001395	179	568	1 612 €	5020394
CM2-1600-P1	1 600	230	141	555	1 339 €	5001396	188	602	1 672 €	5053523



## Profil P3

RÉFÉRENCE	LARGEUR (mm)	CAPACITÉ ISO (l)	POIDS GODET (kg)*	POIDS TOTAL (kg)	PRIX HT (€)	CODE ARTICLE	POIDS GODET (kg)*	POIDS TOTAL (kg)	PRIX HT (€)	CODE ARTICLE
CM2-1000-P3	1 000	167	108	409	998 €	5004934	138	439	1 331 €	CLBR
CM2-1200-P3	1 200	202	123	487	1 118 €	5003578	157	521	1 453 €	5025336
CM2-1300-P3	1 300	220	130	526	1 216 €	5006283	139	535	1 550 €	5138992
CM2-1400-P3	1 400	238	138	566	1 338 €	5001852	178	606	1 671 €	5013467
CM2-1500-P3	1 500	255	145	604	1 405 €	5003994	188	647	1 738 €	5020650
CM2-1600-P3	1 600	270	152	638	1 430 €	5017169	200	686	1 763 €	5127121

# CURAGES INCLINABLES

Coupleur système Morin Original M2  
pour machine de 3,5t à 5,5t  
Coupleurs disponibles pages 18 à 30

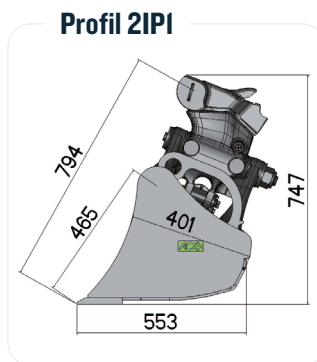

## Profil 2IPI 2 x 45° - 1 Vérin

LAME LISSE  
Épaisseur 20 mm

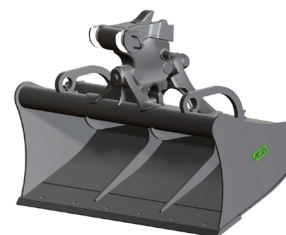

CONTRE-LAME BOULONNÉE RÉVERSIBLE  
Épaisseur 20 mm



RÉFÉRENCE	LARGEUR (mm)	CAPACITÉ ISO (l)	POIDS GODET (kg)*	POIDS TOTAL (kg)	PRIX HT (€)	CODE ARTICLE	POIDS GODET (kg)*	POIDS TOTAL (kg)	PRIX HT (€)	CODE ARTICLE
2IPI-1400	1 400	233	245	664	2 941 €	5070045	286	705	3 274 €	5074289

Le GODET CURAGE INCLINABLE trouve son emploi dans les travaux de finitions tels que le nettoyage des fossés, le talutage, le nivellement et bien d'autres. La version inclinable est stable sur le sol et reste debout pour faciliter le prochain accrochage.

Épaisseur = Épaisseur de la lame | (\*) Variation du poids de +/- 2 % selon l'équipement | Poids total = (Capacité ISO en l x Densité 1,8) + Poids godet en kg

Article en stock ■

## Kit de maintien

Des kits de maintien sont disponibles en option afin de palier les fuites hydrauliques et ainsi maintenir le curage inclinable dans la position souhaitée.

MODULE	CODE ARTICLE	PRIX HT (€)
M2	5078655	369 €

# OUTILS STANDARD

Coupleur système Morin Original M2  
pour machine de 3,5t à 5,5t  
Coupleurs disponibles pages 18 à 30

Parce qu'un godet n'est pas toujours suffisant, de nombreux OUTILS sont disponibles pour répondre à toutes vos problématiques. Pour plus d'information, n'hésitez pas à vous référer aux fiches de définitions produits en annexe ou à nous contacter.

(\*) Variation du poids de +/- 2 % selon l'équipement  
Article en stock ■

## Godet trapèze avec angles de 65°

Godet pour la création de fossés profilés

Dimensions :

- Grande base (GB) = 1 000 mm
- Hauteur sous poutre (HSP) = 600 mm
- Petite base (PB) = 300 mm
- Possibilité de souder des dents à la demande

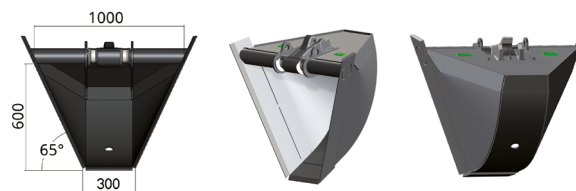

RÉFÉRENCE	POIDS (kg)*	PRIX HT (€)
TTP001-M2	141	1 673 €

## Noix de cardan

Outil permettant d'articuler, suivant un seul axe, vos produits déjà équipés d'une suspension

Diamètre 40 mm x Largeur 90 mm



RÉFÉRENCE	POIDS (kg)*	PRIX HT (€)
5007249	35	651 €

## Cardan

Outil permettant d'articuler, suivant deux axes, une pince, un grappin, une trarière...

RÉFÉRENCE	POIDS (kg)*	PRIX HT (€)
CARDAN-M2	Selon équipement	888 €



## Dent de déroctage

Dent ripper pour vos travaux en terrains rocheux

R = 900 60 mm 1 Dent ESCO U20P



RÉFÉRENCE	POIDS (kg)*	PRIX HT (€)
5063288	80	1 421 €

## Berceau

Outil destiné à brocher vos équipements hydrauliques à l'aide de deux axes



RÉFÉRENCE	POIDS (kg)*	PRIX HT (€)
BERCEAU-M2	Selon dimension	1 033 €

## Platine

Outil destiné à reprendre par boulonnage les équipements hydrauliques



RÉFÉRENCE	POIDS (kg)*	PRIX HT (€)
PLATINE-M2	Selon équipement	830 €

CODE ARTICLE	MARQUES
5003997	BOBCAT : HB980   HB880   B955S   B955   B950   B855S   B855   DOOSAN : DA280   DA220   MONTABERT : 95MS   85MS   SC28   SC22   NEUSON : NE28   NE22
5030027	EPIROC : SB202   SB200   RM200   HC450   HC350   JCB : HM266Q   HM2650   KUBOTA : KM205

# OUTILS STANDARD

Coupleur système Morin Original M2  
pour machine de 3,5t à 5,5t  
Coupleurs disponibles pages 18 à 30

Parce qu'un godet n'est pas toujours suffisant, de nombreux OUTILS sont disponibles pour répondre à toutes vos problématiques. Pour plus d'information, n'hésitez pas à vous référer aux fiches de définitions produits en annexe ou à nous contacter.

(\*) Variation du poids de +/- 2 % selon l'équipement

## Benne 4 x 1

Outil polyvalent permettant d'effectuer diverses opérations avec un seul outil telles que: la charge, le déneigement, le nivellement...

Dimensions :

- Largeur 1 350 mm,
- Capacité 245 l

Possibilité de souder des dents à la demande

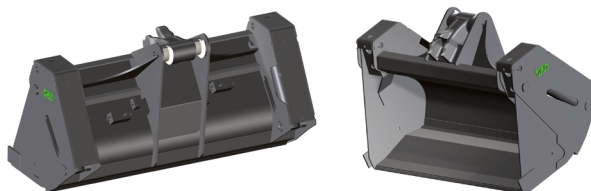

RÉFÉRENCE	POIDS (kg)*	PRIX HT (€)
4x1-M2-1350	232	3 924 €

## Lève palette

Nos lève-palettes existent en deux versions :

- Une version simple, qui permet l'accrochage par l'attache rapide uniquement.
- Une version avec prédisposition sur la lame avant, permettant d'accrocher le lève-palette sur sa lame, pour une utilisation sur chantier uniquement.

Suivant le profil de la lame de la pelleteuse, nous sommes obligés de :

- Poser le lève-palette sur la lame à l'aide de simples crochets : le lève-palette peut alors être déporté latéralement selon les besoins du chantier.
- Fixer le lève-palette à l'aide d'une prédisposition à souder sur la lame : le lève-palette reste alors dans une position fixe.

Pour passer commande de votre lève-palette, il faudra nous préciser quelle version vous souhaitez. Pour la deuxième version, l'option à souder ou à poser est dépendante du profil de la lame de votre machine. Fourches 800 kg

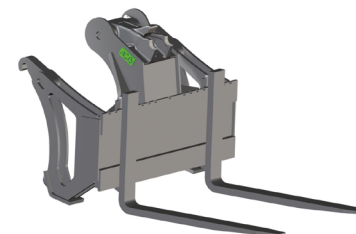

RÉFÉRENCE	POIDS (kg)*	PRIX HT (€)
LP-M2-SIMPLE	140	2 396 €
LP-M2-SUR LAME	180	2 755 €

# OUTILS SPÉCIAUX

Coupleur système Morin Original M2 pour machine de 3,5t à 5,5t  
Coupleurs disponibles pages 18 à 30

Liste non exhaustive. Pour plus d'information, nous consulter.

Certaines situations exigent des dimensions ou des configurations particulières. C'est pourquoi ACB+ est à votre disposition pour toutes demandes spécifiques. Nos OUTILS SPÉCIAUX sont réalisés sur mesure. Ainsi vous avez le choix des dents, du pas, de la largeur... Voici quelques exemples de réalisations.

(\*) Variation du poids de +/- 2 % selon l'équipement

## Rétro claire-voie

Outil permettant de tamiser les gravats et les cailloux.

Rétro Claire-Voie Série 23 - 900 mm  
6 Dents ESCO V17TYL - Pas 70 mm

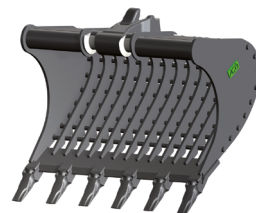

RÉFÉRENCE	POIDS (kg)*	PRIX HT (€)
5072265	181	1773 €

## Curage claire-voie

Outil destiné aux petits travaux de tri des matériaux au sol sur une grande largeur.

Curage Claire-Voie 1 400 mm  
Pas 60 x 60 mm - Profil sans lame avec flanc



RÉFÉRENCE	POIDS (kg)*	PRIX HT (€)
5068541	132	1701 €

## Curage universel

Outil de finition destiné aux coupleurs orientable et tiltrotateur

Curage Universel 1 200 mm  
0.21m3 - Profil 2UP1



RÉFÉRENCE	POIDS (kg)*	PRIX HT (€)
5148087	154	2771 €

Outil destiné au tri de matériaux non foisonnés comportant des cailloux

Curage Claire-Voie 1 400 mm  
Pas 131 x 100 mm - 8 Dents MTG MG8V



RÉFÉRENCE	POIDS (kg)*	PRIX HT (€)
5090743	156	2147 €



# OUTILS SPÉCIAUX

Coupleur système Morin Original M2 pour machine de 3,5t à 5,5t  
Coupleurs disponibles pages 18 à 30

(\*) Variation du poids de +/- 2 % selon l'équipement

## Rateau

Outil destiné aux petits travaux de finitions paysagers : régalage, tri des matériaux au sol...  
Rateau 1 400 mm - Pas 114 mm



RÉFÉRENCE	POIDS (kg)*	PRIX HT (€)
5070175	81	1 936 €

## Dent de dessouchage

Outil permettant d'araser (de découper) les souches et de finaliser le dessouchage  
Dent de dessouchage -  
R = 728 mm - 50 mm



RÉFÉRENCE	POIDS (kg)*	PRIX HT (€)
5115892	84	1 931 €

## Rétro peigne double

Outil destiné aux petits travaux forestiers pour créer des andains en tirant et en poussant  
Rétro Peigne Double 1 500 mm 9 Griffes - Pas 153 mm



RÉFÉRENCE	POIDS (kg)*	PRIX HT (€)
5093326	229	2 421 €

## Rétro griffe

Outil permettant la préhension et la manipulation d'objets - Rétro Griffe 800 mm  
0.184m3 - 5 Dents ESCO  
V17TYL

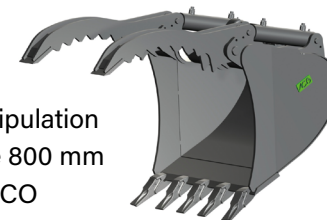

RÉFÉRENCE	POIDS (kg)*	PRIX HT (€)
5091103	234	4 028 €

# LOTS DE GODETS - FORMULE EXPRESS

LIVRÉS SOUS 5 JOURS OUVRÉS

Coupleur système Morin Original M2 | pour machine de 3,5t à 5,5t | Coupleurs disponibles pages 18 à 30

Pour un gain de temps certain et plus de praticité, ACB+ a mis en stock des lots de godets conditionnés sur palettes. Ceux-ci sont composés de deux godets de terrassement et un godet de curage sélectionnés parmi les dimensions les plus demandées.

(\*) Variation du poids de +/- 2 % selon l'équipement

(\*\*) Selon disponibilité | Article en stock ■

## Lot de godets étroits série 23



## Lot de godets étroits série 23



CODE ARTICLE	CONTENANT	DÉSIGNATION	DENTS	POIDS (kg)*	PRIX HT (€)	LOT DE GODETS + COUPLEUR M2S**
5073720	5007246 5015935 5001394	1 rétro Série 23 - Largeur 300 mm 1 rétro Série 23 - Largeur 500 mm 1 curage Profil P1 - Largeur 1 400 mm	ESCO V17TYL	330	3 314 €	4 985 €

## Lot de godets larges série 23



## Lot de godets larges série 23



CODE ARTICLE	CONTENANT	DÉSIGNATION	DENTS	POIDS (kg)*	PRIX HT (€)	LOT DE GODETS + COUPLEUR M2S**
5073721	5015928 5007245 5001394	1 rétro Série 23 - Largeur 400 mm 1 rétro Série 23 - Largeur 600 mm 1 curage Profil P1 - Largeur 1 400 mm	ESCO V17TYL	355	3 379 €	5 051 €