

MODULE 3



Coupleurs classiques mécaniques 2 186 € | 100 kg



Coupleurs classiques hydrauliques 3 336 € | 111 kg

Coupleur système Morin Original M3
pour machine de 5,5t à 7,5t

Coupleurs disponibles pages 18 à 30

Sommaire outils système Morin Original - Module 3

Rétros 104

Série 31 104

Série 32 108

Bananes 111

Curages simples 113

Curages inclinables 114

Outils standard 115

Outils spéciaux 117

Lots de godets 120

Kit hydraulique permettant l'alimentation et le pilotage du coupleur hydraulique 5105978 = **840 € HT**
Plus d'information page 43.

Machines affectées à ce module

MARQUE	MACHINES	SÉRIE GODET	CLASSE DE DENT
ACB+	KIT RÉVERSIBLE M3	-	-
AMMANN	AMX85 AMX85ZT AMX95DDP AMX100	31	D10
BOBCAT	E80 E85 E88	32	D10
CASE	580ST 590ST 695ST CX85D CX90E	31	D10
	580SV 590SV 695SV CX75 CX75SR CX80C CX85D CX90D WX95	32	D10
CATERPILLAR	3075NG 308NG 390CR	32	D8
	428F 432F 434F 444F	32	D15
COLTRAX	CX85 CX95ST	32	D10
DEVELON	DX85R-7	32	D10
EUROCOMACH	85SB 90ZT 95UR 100TR	32	D10
	3500 5000 R553	31	D8
EUROMACH	R555H R555H/BIGFOOT/FORESTER	32	D10
HIDROMEK	HMK102B HMK102S	32	D15
HITACHI	ZX65USB-6	31	D8
	EX60-3 EX75UR-3 ZX85USB-5 ZX95W-7	32	D10
HYUNDAI	HX85-A R80CR-9	32	D10
JCB	3CX 4CX 65R-1 67C-1 85Z-2 86C-2 90Z-2 HYDRADIG110W	31	D8
	JS70 JZ70	32	D10
KATO IMER IHI	HD85V5 HD307	32	D10
KOBELCO	SK75SR-7 SK85MSR-7	32	D10
KOMATSU	WB93R-5(tracto) WB93S-5(tracto) WB97R-5(tracto) WB97S-5(tracto)	31	D10

MARQUE	MACHINES	SÉRIE GODET	CLASSE DE DENT
KOMATSU	PC75R-2 PW75 PC78MR-6 PC80MR-5	32	D10
KUBOTA	KX080-4 KX080-5 KX251	32	D15
LIUGONG	CLG909ECR	31	D15
MECALAC	8MCR	MECALAC	D10
MENZI-MUCK	M220	32	D15
NEW-HOLLAND	E70B-SR E80B-SR	32	D10
	B100D B110D B115D	32	D15
SANY	SY75C SY80C-9 SY80U	31	D10
SCHAEFF	TW75 TW95	32	D10
SUNWARD	SWE80	31	D8
TAKEUCHI	TB280FR TB290-2 TB290 mono-bloc TB295W TB370	32	D10
TEREX	FERMEC 860 TLB890 (tracto) TC85 TW75 TW95	32	D10
VENIERI	8.23F	31	D10
VOLVO	BL71	31	D8
	EC70	32	D8
	ECR88D	32	D10
WACKER-NEUSON	75Z3 8002 8003 EZ80	32	D8
YANMAR	B75W B95W	32	D10
	B7-6 V1080-2PB SV86-7	32	D15

RÉTROS SÉRIE 31

Coupleur système Morin Original M3
pour machine de 5,5t à 7,5t
Coupleurs disponibles pages 18 à 30

Profil P2N



Profil P6N

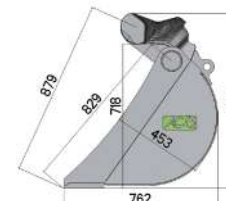

Profil PIN



Godet sans dent

RÉFÉRENCE	LARGEUR (mm)	CAPACITÉ ISO (l)	POIDS GODET (kg)*	POIDS TOTAL (kg)	PRIX HT (€)	CODE ARTICLE
R31-P2N-300	300	96	106	279	1 049 €	5052987
R31-P6N-320	320	90	120	282	1 069 €	5053600
R31-P2N-350	350	105	111	300	1 068 €	5101046
R31-400	400	115	113	320	1 088 €	5056067
R31-450	450	137	121	368	1 115 €	5053985
R31-500	500	157	135	418	1 198 €	5038697
R31-600	600	198	151	507	1 229 €	5053516
R31-700	700	239	167	597	1 295 €	5057749
R31-750	750	260	197	665	1 328 €	5101047
R31-800	800	280	182	686	1 345 €	5056068
R31-900	900	322	205	785	1 442 €	5053285
R31-950	950	343	214	831	1 464 €	5101048
R31-1000	1 000	364	222	877	1 553 €	5101049

(*) Variation du poids de +/- 2 % selon l'équipement | Poids total = (Capacité ISO en l x Densité 1,8) + Poids godet en kg

Spécialement conçus pour les travaux de construction et de rénovation, les GODETS RETROS satisferont vos besoins que ce soit pour une application en milieu meuble ou beaucoup plus exigeant. Afin de supporter des conditions extrêmes, ils peuvent être renforcés. Pour cela n'hésitez pas à en faire la demande.

RÉTROS SÉRIE 31

Coupleur système Morin Original M3
pour machine de 5,5t à 7,5t
Coupleurs disponibles pages 18 à 30

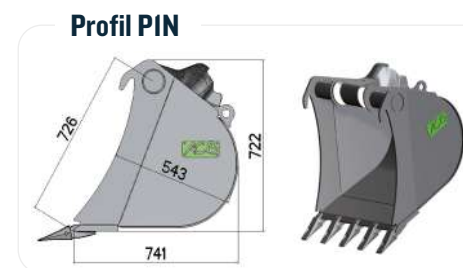
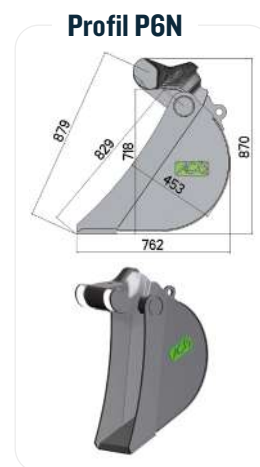
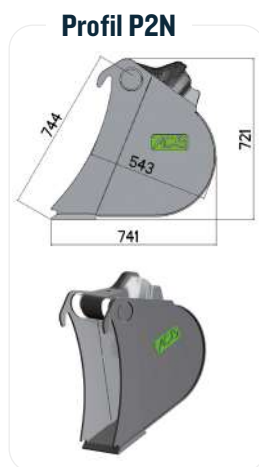

**CONTRE-LAME
BOULONNÉE RÉVERSIBLE**
Épaisseur 20 mm

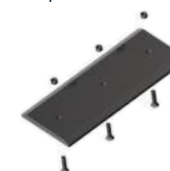

CAT J200 1U3202
Épaisseur 25 mm • D8



ESCO 18TL
Épaisseur 25 mm • D10



Godet avec CLBR ou dents

• Représente la plage d'effort de cavage que peut endurer la dent. Pour voir le tableau des correspondances, rendez-vous page 13.

Épaisseur = Épaisseur de la lame | (*) Variation du poids de +/- 2% selon l'équipement | Poids total = (Capacité ISO en l x Densité 1,8) + Poids godet en kg | Nombre de dent moyen

RÉFÉRENCE	LARGEUR (mm)	CAPACITÉ ISO (l)	POIDS GODET (kg)*	POIDS TOTAL (kg)	PRIX HT (€)	NOMBRE DENTS	CODE ARTICLE	NOMBRE DENTS	CODE ARTICLE	NOMBRE DENTS	CODE ARTICLE
R31-P2N-300	300	96	114	287	1104 €	CLBR	5072542	3	5052953	3	5052217
R31-P6N-320	320	90	127	289	1121 €	CLBR	5054283	3	5052454	3	5072544
R31-P2N-350	350	105	118	307	1121 €	CLBR	5100995	3	5057511	3	5067626
R31-400	400	115	113	320	1142 €	CLBR	5073391	3	5055442	3	5053627
R31-450	450	137	129	376	1169 €	CLBR	5052152	3	5052954	3	5054323
R31-500	500	157	146	429	1269 €	CLBR	5052308	4	5053585	4	5066891
R31-600	600	198	161	517	1300 €	CLBR	5065668	4	5052955	5	5054324
R31-700	700	239	181	611	1384 €	CLBR	5065669	5	5101037	5	5072446
R31-750	750	260	187	655	1420 €	CLBR	5100996	5	5067756	5	5101071
R31-800	800	280	196	700	1435 €	CLBR	5063469	5	5071092	5	5101072
R31-900	900	322	222	802	1550 €	CLBR	5100997	6	5052956	6	5053628
R31-950	950	343	230	847	1571 €	CLBR	5100998	6	5065800	6	5056282
R31-1000	1000	364	239	894	1678 €	CLBR	5100999	7	5053586	7	5067562

RÉTROS SÉRIE 31

Coupleur système Morin Original M3
pour machine de 5,5t à 7,5t
Coupleurs disponibles pages 18 à 30

Profil P2N



Profil P6N

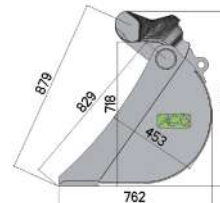

Profil PIN

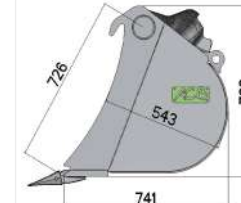

Godet avec dents

• Représente la plage d'effort de cavage que peut endurer la dent. Pour voir le tableau des correspondances, rendez-vous page 13.

Épaisseur = Épaisseur de la lame | (*) Variation du poids de +/- 2 % selon l'équipement | Poids total = (Capacité ISO en l x Densité 1,8) + Poids godet en kg | Nombre de dent moyen

ESCO V17TYL

Épaisseur 25 mm • D10



FEURST 20C

Épaisseur 25 mm • D10



FEURST FK1TLR

Épaisseur 25 mm • D8



FUTURA FT170S

Épaisseur 25 mm • D10



RÉFÉRENCE	LARGEUR (mm)	CAPACITÉ ISO (l)	POIDS GODET (kg)*	POIDS TOTAL (kg)	PRIX HT (€)	NOMBRE DENTS	CODE ARTICLE	NOMBRE DENTS	CODE ARTICLE	NOMBRE DENTS	CODE ARTICLE	NOMBRE DENTS	CODE ARTICLE
R31-P2N-300	300	96	114	287	1104 €	3	5052944	3	5057991	3	5053882	3	5100955
R31-P6N-320	320	90	127	289	1121 €	3	5052328	3	5101067	3	5054231	3	5100956
R31-P2N-350	350	105	118	307	1121 €	3	5053696	3	5069879	3	5061108	3	5100957
R31-400	400	115	120	327	1142 €	3	5052256	3	5055702	3	5055104	3	5100958
R31-450	450	137	129	376	1169 €	3	5052149	3	5052669	3	5052319	3	5084804
R31-500	500	157	146	429	1269 €	4	5053505	4	5056046	4	5052318	4	5100960
R31-600	600	198	162	518	1300 €	4	5052257	4	5055703	4	5053892	4	5100961
R31-700	700	239	181	611	1384 €	5	5054666	5	5101068	5	5060600	5	5100962
R31-750	750	260	189	657	1420 €	5	5059861	5	5101069	5	5064661	5	5084805
R31-800	800	280	197	701	1435 €	5	5052453	5	5072981	5	5054232	5	5100963
R31-900	900	322	223	803	1550 €	6	5052258	6	5055704	6	5052354	6	5091216
R31-950	950	343	231	848	1571 €	6	5061091	6	5057293	6	5058837	6	5100964
R31-1000	1000	364	241	896	1678 €	7	5053506	7	5060753	7	5057104	6	5100965

RÉTROS SÉRIE 31

Coupleur système Morin Original M3
pour machine de 5,5t à 7,5t
Coupleurs disponibles pages 18 à 30

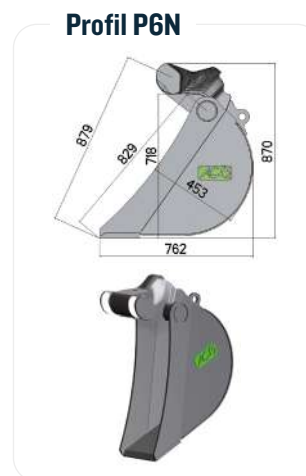
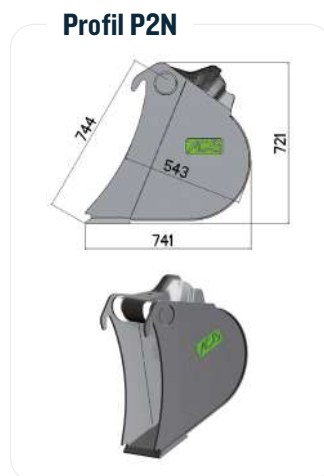

Godet avec dents

Spécialement conçus pour les travaux de construction et de rénovation, les GODETS RÉTROS satisferont vos besoins que ce soit pour une application en milieu meuble ou beaucoup plus exigeant. Afin de supporter des conditions extrêmes, ils peuvent être renforcés. Pour cela n'hésitez pas à en faire la demande.

• Représente la plage d'effort de cavage que peut endurer la dent. Pour voir le tableau des correspondances, rendez-vous page 13.

Épaisseur = Épaisseur de la lame | (*) Variation du poids de +/- 2 % selon l'équipement | Poids total = (Capacité ISO en l x Densité 1,8) + Poids godet en kg | Nombre de dent moyen

RÉFÉRENCE	LARGEUR (mm)	CAPACITÉ ISO (l)	POIDS GODET (kg)*	POIDS TOTAL (kg)	PRIX HT (€)	NOMBRE DENTS	CODE ARTICLE	NOMBRE DENTS	CODE ARTICLE
R31-P2N-300	300	96	113	286	1 104 €	3	5057081	3	5100914
R31-P6N-320	320	90	126	288	1 121 €	3	5059684	3	5064292
R31-P2N-350	350	105	117	306	1 121 €	3	5052508	3	5079155
R31-400	400	115	119	326	1 142 €	3	5052763	3	5072010
R31-450	450	137	128	375	1 169 €	3	5057315	3	5064293
R31-500	500	157	144	427	1 269 €	4	5057304	4	5100916
R31-600	600	198	161	517	1 300 €	4	5052971	4	5064294
R31-700	700	239	178	608	1 384 €	5	5074215	4	5100917
R31-750	750	260	187	655	1 420 €	5	5101005	5	5100918
R31-800	800	280	193	697	1 435 €	5	5052973	5	5100919
R31-900	900	322	220	800	1 550 €	6	5052657	5	5064295
R31-950	950	343	228	845	1 571 €	6	5059685	6	5076486
R31-1000	1 000	364	238	893	1 678 €	7	5058943	7	5081438

RÉTROS SÉRIE 32

Coupleur système Morin Original M3
pour machine de 5,5t à 7,5t
Coupleurs disponibles pages 18 à 30



Godet avec dents

Spécialement conçus pour les travaux de construction et de rénovation, les GODETS RÉTROS satisferont vos besoins que ce soit pour une application en milieu meuble ou beaucoup plus exigeant. Afin de supporter des conditions extrêmes, ils peuvent être renforcés. Pour cela n'hésitez pas à en faire la demande.

• Représente la plage d'effort de cavage que peut endurer la dent. Pour voir le tableau des correspondances, rendez-vous page 13.

Épaisseur = Épaisseur de la lame | (*) Variation du poids de +/- 2 % selon l'équipement | Poids total = (Capacité ISO en l x Densité 1,8) + Poids godet en kg | Nombre de dent moyen | Article en stock

RÉFÉRENCE	LARGEUR (mm)	CAPACITÉ ISO (l)	POIDS GODET (kg)*	POIDS TOTAL (kg)	PRIX HT (€)	NOMBRE DENTS	CODE ARTICLE	NOMBRE DENTS	CODE ARTICLE	NOMBRE DENTS	CODE ARTICLE
R32-P2N-300	300	96	121	294	1 315 €	3	5101123	2	CIT35	2	5065012
R32-P6N-320	320	90	128	290	1 336 €	2	5088864	2	CIT35	3	5062141
R32-P2N-350	350	105	125	314	1 336 €	3	5059059	3	5057359	3	5061927
R32-400	400	115	127	334	1 355 €	3	5057100	3	5066688	3	5062121
R32-450	450	137	136	383	1 377 €	3	5056742	3	5060256	3	5061517
R32-500	500	157	150	433	1 398 €	3	5083139	3	5053491	3	5062142
R32-550	550	177	163	482	1 441 €	4	5101124	4	CIT35	3	5064770
R32-600	600	198	169	525	1 484 €	4	5059060	4	5058427	4	5062122
R32-650	650	219	186	580	1 638 €	4	5101125	4	CIT35	4	5067535
R32-700	700	239	191	621	1 792 €	4	5101127	4	5064805	4	5062591
R32-750	750	260	199	667	1 812 €	5	5101128	5	CIT35	4	5061928
R32-800	800	280	206	710	1 838 €	5	5074156	5	5060634	4	5056903
R32-850	850	301	214	756	1 970 €	5	5101129	5	CIT35	5	5064211
R32-900	900	322	234	814	2 100 €	6	5056743	6	5053584	5	5061518
R32-950	950	343	242	859	2 144 €	6	5079006	6	5060598	5	5065664
R32-1000	1 000	364	250	905	2 186 €	6	5058298	6	5064357	5	5062592

RÉTROS SÉRIE 32

Coupleur système Morin Original M3
pour machine de 5,5t à 7,5t
Coupleurs disponibles pages 18 à 30

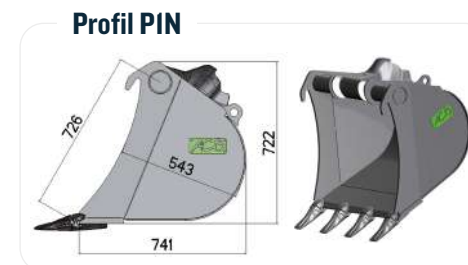

FEURST 222TLR
Épaisseur 25 mm • D20



FEURST FK2TLR
Épaisseur 25 mm • D15



Godet avec dents

• Représente la plage d'effort de cavage que peut endurer la dent.
Pour voir le tableau des correspondances, rendez-vous page 13.

Épaisseur = Épaisseur de la lame | (*) Variation du poids de +/- 2 %
selon l'équipement | Poids total = (Capacité ISO en l x Densité 1,8) +
Poids godet en kg | Nombre de dent moyen

RÉFÉRENCE	LARGEUR (mm)	CAPACITÉ ISO (l)	POIDS GODET (kg)*	POIDS TOTAL (kg)	PRIX HT (€)	NOMBRE DENTS	CODE ARTICLE	NOMBRE DENTS	CODE ARTICLE
R32-P2N-300	300	96	120	293	1 315 €	2	5101077	3	5052762
R32-P6N-320	320	90	132	294	1 336 €	2	5052150	3	5055192
R32-P2N-350	350	105	123	312	1 336 €	2	5058356	3	5052853
R32-400	400	115	125	332	1 355 €	3	5054038	3	5052666
R32-450	450	137	134	381	1 377 €	3	5052151	3	5053349
R32-500	500	157	148	431	1 398 €	3	5072289	3	5055193
R32-550	550	177	161	480	1 441 €	3	5101078	4	5064454
R32-600	600	198	168	524	1 484 €	3	5101079	4	5053846
R32-650	650	219	177	571	1 638 €	4	5101081	4	5067138
R32-700	700	239	185	615	1 792 €	4	5083311	4	5052667
R32-750	750	260	196	664	1 812 €	4	5101083	5	5083614
R32-800	800	280	203	707	1 838 €	4	5069757	5	5052054
R32-850	850	301	212	754	1 970 €	5	5101086	5	5067012
R32-900	900	322	228	808	2 100 €	5	5052153	5	5053350
R32-950	950	343	235	852	2 144 €	5	5101087	5	5052519
R32-1000	1 000	364	246	901	2 186 €	5	5053697	6	5052665

RÉTROS SÉRIE 32

Coupleur système Morin Original M3
pour machine de 5,5t à 7,5t
Coupleurs disponibles pages 18 à 30

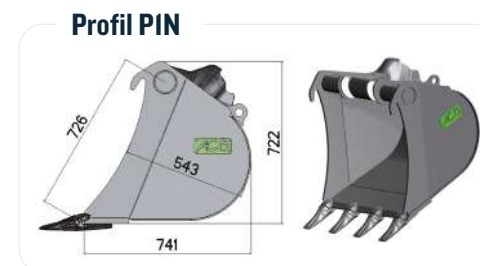
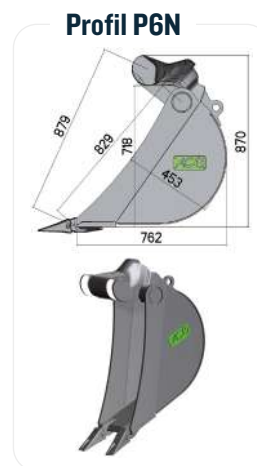
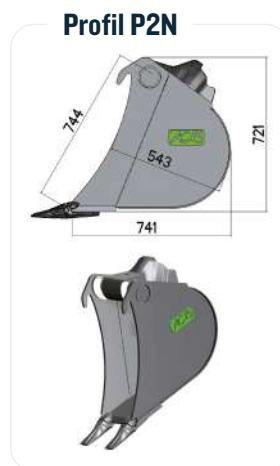

Godet avec dents

Spécialement conçus pour les travaux de construction et de rénovation, les GODETS RÉTROS satisferont vos besoins que ce soit pour une application en milieu meuble ou beaucoup plus exigeant. Afin de supporter des conditions extrêmes, ils peuvent être renforcés. Pour cela n'hésitez pas à en faire la demande.

• Représente la plage d'effort de cavage que peut endurer la dent. Pour voir le tableau des correspondances, rendez-vous page 13.

Épaisseur = Épaisseur de la lame | (*) Variation du poids de +/- 2 % selon l'équipement | Poids total = (Capacité ISO en l x Densité 1,8) + Poids godet en kg | Nombre de dent moyen

RÉFÉRENCE	LARGEUR (mm)	CAPACITÉ ISO (l)	POIDS GODET (kg)*	POIDS TOTAL (kg)	PRIX HT (€)	NOMBRE DENTS	CODE ARTICLE	NOMBRE DENTS	CODE ARTICLE	NOMBRE DENTS	CODE ARTICLE
R32-P2N-300	300	96	117	290	1 315 €	2	5101098	2	P005SC	2	5062350
R32-P6N-320	320	90	127	289	1 336 €	2	5091222	2	P005SC	3	5052850
R32-P2N-350	350	105	121	310	1 336 €	3	5082943	3	P005SC	3	5052020
R32-400	400	115	124	331	1 355 €	2	5084852	3	P005SC	3	5052146
R32-450	450	137	132	379	1 377 €	3	5078573	3	P005SC	3	5052358
R32-500	500	157	146	429	1 398 €	3	5082200	3	P005SC	3	5052021
R32-550	550	177	159	478	1 441 €	3	5101099	4	P005SC	4	5086440
R32-600	600	198	166	522	1 484 €	3	5090591	4	P005SC	4	5052147
R32-650	650	219	174	568	1 638 €	4	5101100	4	P005SC	4	5067096
R32-700	700	239	186	616	1 792 €	4	5101101	4	P005SC	4	5057303
R32-750	750	260	194	662	1 812 €	4	5101102	4	P005SC	4	5101105
R32-800	800	280	201	705	1 838 €	4	5082944	5	P005SC	5	5052472
R32-850	850	301	210	752	1 970 €	4	5084815	5	P005SC	5	5101106
R32-900	900	322	224	804	2 100 €	4	5083493	5	P005SC	5	5052022
R32-950	950	343	236	853	2 144 €	5	5101103	5	P005SC	5	5062351
R32-1000	1 000	364	243	898	2 186 €	5	5078574	5	P005SC	5	5054444

BANANES

Coupleur système Morin Original M3
pour machine de 5,5t à 7,5t
Coupleurs disponibles pages 18 à 30

Grâce à son étroite largeur, le GODET BANANE est idéal dans le cas de travaux nécessitant de la précision, tels que des tranchées de faibles ampleurs ou pour l'installation de câbles.

Profil 2



SANS DENT
Épaisseur 20 mm



Profil 2

RÉFÉRENCE	LARGEUR (mm)	CAPACITÉ ISO (l)	POIDS GODET (kg)*	POIDS TOTAL (kg)	PRIX HT (€)	CODE ARTICLE
3GL-P2-200	200	59	140	246	1 369 €	5029560
3GL-P2-250	250	73	148	279	1 397 €	5005154

Profil 8



Profil 8

RÉFÉRENCE	LARGEUR (mm)	CAPACITÉ ISO (l)	POIDS GODET (kg)*	POIDS TOTAL (kg)	PRIX HT (€)	CODE ARTICLE	PRIX HT (€)	CODE ARTICLE	PRIX HT (€)	NOMBRE DENTS	CODE ARTICLE	PRIX HT (€)	NOMBRE DENTS	CODE ARTICLE
3GL-P8-200	200	50	138	228	1 749 €	5040222	1 785 €	5125500	1 785 €	2	FKITLR	1 785 €	2	5130128
3GL-P8-250	250	70	147	273	1 778 €	5032410	1 813 €	5123601	1 812 €	2	5057905	1 812 €	2	5068922
3GL-P8-300	300	90	156	318	1 804 €	5055349	1 859 €	5089218	1 859 €	3	FKITLR	1 859 €	3	5141274

SANS DENT
Épaisseur 20 mm



CONTRE-LAME
BOULONNÉE RÉVERSIBLE
Épaisseur 20 mm



FEURST FKITLR
Épaisseur 20 mm • D8



FEURST FK2TLR
Épaisseur 20 mm • D15



• Représente la plage d'effort de cavage que peut endurer la dent. Pour voir le tableau des correspondances, rendez-vous page 13.

Épaisseur = Épaisseur de la lame | (*) Variation du poids de +/- 2 % selon l'équipement | Poids total = (Capacité ISO en l x Densité 1,8) + Poids godet en kg | Nombre de dent moyen

BANANES

Coupleur système Morin Original M3
pour machine de 5,5t à 7,5t
Coupleurs disponibles pages 18 à 30

Grâce à son étroite largeur, le GODET BANANE est idéal dans le cas de travaux nécessitant de la précision, tels que des tranchées de faibles ampleurs ou pour l'installation de câbles.

Profil 8

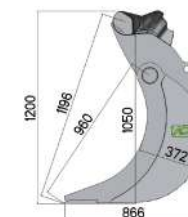

Profil 8

RÉFÉRENCE	LARGEUR (mm)	CAPACITÉ ISO (l)	POIDS GODET (kg)*	POIDS TOTAL (kg)	PRIX HT (€)	NOMBRE DENTS	CODE ARTICLE	PRIX HT (€)	NOMBRE DENTS	CODE ARTICLE	PRIX HT (€)	NOMBRE DENTS	CODE ARTICLE
3GL-P8-200	200	50	138	228	1 721 €	2	5118061	1 785 €	2	U20S	1 785 €	2	MG10L
3GL-P8-250	250	70	157	283	1 770 €	3	5039571	1 812 €	2	5074524	1 812 €	2	5133150
3GL-P8-300	300	90	166	328	1 859 €	3	V17TYL	1 859 €	2	5069429	1 859 €	3	5038336

• Représente la plage d'effort de cavage que peut endurer la dent. Pour voir le tableau des correspondances, rendez-vous page 13.

Épaisseur = Épaisseur de la lame | (*) Variation du poids de +/- 2 % selon l'équipement | Poids total = (Capacité ISO en l x Densité 1,8) + Poids godet en kg | Nombre de dent moyen

ESCO V17TYL

Épaisseur 20 mm • D10



ESCO U20S

Épaisseur 25 mm • D15



MTG MG10L

Épaisseur 20 mm • D10



CURAGES SIMPLES

Coupleur système Morin Original M3
pour machine de 5,5t à 7,5t
Coupleurs disponibles pages 18 à 30

Le GODET CURAGE trouve son emploi dans les travaux de finitions tels que le nettoyage des fossés, le talutage, le nivellement et bien d'autres.

Épaisseur = Épaisseur de la lame | (*) Variation du poids de +/- 2 % selon l'équipement | Poids total = (Capacité ISO en l x Densité 1,8) + Poids godet en kg | Article en stock ■

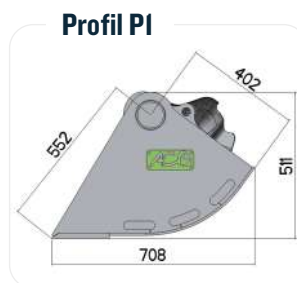

Profil P1

LAME LISSE
Épaisseur 20 mm



CONTRE-LAME BOULONNÉE RÉVERSIBLE
Épaisseur 20 mm



RÉFÉRENCE	LARGEUR (mm)	CAPACITÉ ISO (l)	POIDS GODET (kg)*	POIDS TOTAL (kg)	PRIX HT (€)	CODE ARTICLE	POIDS GODET (kg)*	POIDS TOTAL (kg)	PRIX HT (€)	CODE ARTICLE
CM3-1500-P1	1500	335	228	831	1 568 €	5045295	272	875	1 975 €	5045786
CM3-1600-P1	1600	358	239	883	1 624 €	5042418	285	929	2 031 €	5053970
CM3-1700-P1	1700	382	249	937	1 679 €	5046883	298	986	2 086 €	5047984
CM3-1800-P1	1800	405	259	988	1 813 €	5046892	311	1 040	2 220 €	5048452

LAME LISSE
Épaisseur 20 mm



CONTRE-LAME BOULONNÉE RÉVERSIBLE
Épaisseur 20 mm



Profil CT3N

RÉFÉRENCE	LARGEUR (mm)	CAPACITÉ ISO (l)	POIDS GODET (kg)*	POIDS TOTAL (kg)	PRIX HT (€)	CODE ARTICLE	POIDS GODET (kg)*	POIDS TOTAL (kg)	PRIX HT (€)	CODE ARTICLE
CM3-1500-CT3N	1500	404	251	978	1 589 €	5048039	294	1 021	1 994 €	5050563
CM3-1600-CT3N	1600	432	263	1 041	1 639 €	5051695	313	1 091	2 046 €	5105121
CM3-1700-CT3N	1700	461	264	1 094	1 693 €	5042451	324	1 154	2 099 €	5050187
CM3-1800-CT3N	1800	490	286	1 168	1 815 €	5050849	338	1 220	2 221 €	5052326

Profil CT3N



CURAGES INCLINABLES

Coupleur système Morin Original M3 pour machine de 5,5t à 7,5t
Coupleurs disponibles pages 18 à 30

Le GODET CURAGE INCLINABLE trouve son emploi dans les travaux de finitions tels que le nettoyage des fossés, le talutage, le nivellement et bien d'autres. La version inclinable est stable sur le sol et reste debout pour faciliter le prochain accrochage.

Épaisseur = Épaisseur de la lame | (*) Variation du poids de +/- 2 % selon l'équipement | Poids total = (Capacité ISO en l x Densité 1,8) + Poids godet en kg | Article en stock ■

Kit de maintien

Des kits de maintien sont disponibles en option afin de palier les fuites hydrauliques et ainsi maintenir le curage inclinable dans la position souhaitée.

MODULE	CODE ARTICLE	PRIX HT (€)
M3 1V	5078655	369 €
M3 2V	5078654	369 €

Profil 3IPI

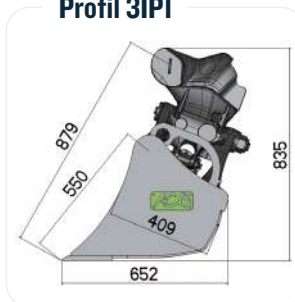

Profil 3IPI 2 x 45° - 1 Vérin

RÉFÉRENCE	LARGEUR (mm)	CAPACITÉ ISO (l)	POIDS GODET (kg)*	POIDS TOTAL (kg)	PRIX HT (€)	CODE ARTICLE	POIDS GODET (kg)*	POIDS TOTAL (kg)	PRIX HT (€)	CODE ARTICLE
3IPI-1500-1V	1 500	325	302	887	3 256 €	5074392	346	931	3 932 €	5074567
3IPI-1600-1V	1 600	348	312	938	3 617 €	5074491	359	985	4 023 €	5074474

LAME LISSE Épaisseur 20 mm



CONTRE-LAME BOULONNÉE RÉVERSIBLE Épaisseur 20 mm



Profil 3IPI

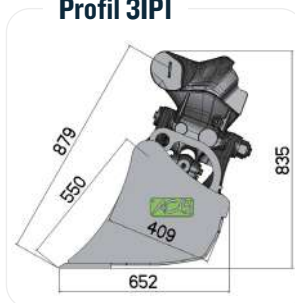

Profil 3IPI 2 x 45° - 2 Vérins

RÉFÉRENCE	LARGEUR (mm)	CAPACITÉ ISO (l)	POIDS GODET (kg)*	POIDS TOTAL (kg)	PRIX HT (€)	CODE ARTICLE	POIDS GODET (kg)*	POIDS TOTAL (kg)	PRIX HT (€)	CODE ARTICLE
3IPI-1500-2V	1 500	325	315	900	4 149 €	5070029	360	945	4 556 €	5074589
3IPI-1600-2V	1 600	348	326	952	4 240 €	5074492	373	999	4 645 €	5074650

LAME LISSE Épaisseur 20 mm



CONTRE-LAME BOULONNÉE RÉVERSIBLE Épaisseur 20 mm



OUTILS STANDARD

Coupleur système Morin Original M3
pour machine de 5,5t à 7,5t
Coupleurs disponibles pages 18 à 30

Parce qu'un godet n'est pas toujours suffisant, de nombreux OUTILS sont disponibles pour répondre à toutes vos problématiques. Pour plus d'information, n'hésitez pas à vous référer aux fiches de définitions produits en annexe ou à nous contacter.

(*) Variation du poids de +/- 2 % selon l'équipement
Article en stock ■

Dent de déroctage

Dent ripper pour vos travaux en terrains rocheux
R = 923 80 mm 1 Dent ESCO U25P



RÉFÉRENCE	POIDS (kg)*	PRIX HT (€)
5063294	113	1 587 €

Godet trapèze avec angles de 65°

Godet pour la création de fossés profilés

Dimensions:

- Grande base (GB) = 1000 mm
- Hauteur sous poutre (HSP) = 600 mm
- Petite base (PB) = 300 mm
- Possibilité de souder des dents à la demande



RÉFÉRENCE	POIDS (kg)*	PRIX HT (€)
TTP001-M3	158	1 818 €

Godet trapèze orientable avec angles de 65°

Godet pour la création de fossés profilés

Dimensions:

- Grande base (GB) = 1 000 mm
- Hauteur sous poutre (HSP) = 600 mm
- Petite base (PB) = 300 mm
- Possibilité de souder des dents à la demande



RÉFÉRENCE	POIDS (kg)*	PRIX HT (€)
TTP001-O-M3	248	2 984 €

Godet trapèze avec angles de 58°

Godet pour la création de fossés profilés

Dimensions:

- Grande base (GB) = 1 180 mm
- Hauteur sous poutre (HSP) = 465 mm
- Petite base (PB) = 400 mm
- Possibilité de souder des dents à la demande



RÉFÉRENCE	POIDS (kg)*	PRIX HT (€)
TTP002-M3	148	1 896 €

Cardan

Outil permettant d'articuler, suivant deux axes, une pince, un grappin, une tarière...



RÉFÉRENCE	POIDS (kg)*	PRIX HT (€)
CARDAN-M3	Selon équipement	1 181 €

Noix de cardan

Outil permettant d'articuler, suivant un seul axe, vos produits déjà équipés d'une suspension



Diamètre 40 mm x Largeur 90 mm

RÉFÉRENCE	POIDS (kg)*	PRIX HT (€)
5047260	35	868 €

OUTILS STANDARD

Coupleur système Morin Original M3
pour machine de 5,5t à 7,5t
Coupleurs disponibles pages 18 à 30

Parce qu'un godet n'est pas toujours suffisant, de nombreux OUTILS sont disponibles pour répondre à toutes vos problématiques. Pour plus d'information, n'hésitez pas à vous référer aux fiches de définitions produits en annexe ou à nous contacter.

(*) Variation du poids de +/- 2 % selon l'équipement
Article en stock ■

Berceau

Outil destiné à brocher vos équipements hydrauliques à l'aide de deux axes



RÉFÉRENCE	POIDS (kg)*	PRIX HT (€)
BERCEAU-M3	Selon dimension	1 374 €

Benne 4 x l

Outil polyvalent permettant d'effectuer diverses opérations avec un seul outil telles que : la charge, le déneigement, le nivellement...

Dimensions :

- Largeur 1 580 mm,
- Capacité 296 l

Possibilité de souder des dents à la demande



RÉFÉRENCE	POIDS (kg)*	PRIX HT (€)
4x1-M3-1580	338	4 483 €

Dimensions :

- Largeur 1 870 mm,
- Capacité 480 l

Possibilité de souder des dents à la demande



RÉFÉRENCE	POIDS (kg)*	PRIX HT (€)
4x1-M3-1870	463	4 689 €

Platine

Outil destiné à reprendre par boulonnage les équipements hydrauliques



RÉFÉRENCE	POIDS (kg)*	PRIX HT (€)
PLATINE-M3	Selon équipement	1 137 €

CODE ARTICLE	MARQUES
5051211	EPIROC : SBU340 SB302 MG500 MG400 DC400 JCB : HM386Q KUBOTA : KM305

Lève palette

Nos lève-palettes existent en deux versions :

- Une version simple, qui permet l'accrochage par l'attache rapide uniquement.
- Une version avec prédisposition sur la lame avant, permettant d'accrocher le lève-palette sur sa lame, pour une utilisation sur chantier uniquement.

Pour passer commande de votre lève-palette, il faudra nous préciser quelle version vous souhaitez. Pour la deuxième version, l'option à souder ou à poser est dépendante du profil de la lame de votre machine. Fourches 1 500 kg.



RÉFÉRENCE	POIDS (kg)*	PRIX HT (€)
LP-M3-SIMPLE	280	3 020 €
LP-M3-SUR LAME	330	3 472 €

OUTILS SPÉCIAUX

Coupleur système Morin Original M3 pour machine de 5,5t à 7,5t
Coupleurs disponibles pages 18 à 30

Liste non exhaustive. Pour plus d'information, nous consulter.

Certaines situations exigent des dimensions ou des configurations particulières. C'est pourquoi ACB+ est à votre disposition pour toutes demandes spécifiques. Nos OUTILS SPÉCIAUX sont réalisés sur mesure. Ainsi vous avez le choix des dents, du pas, de la largeur... Voici quelques exemples de réalisations.

(*) Variation du poids de +/- 2 % selon l'équipement

Rétro claire-voie

Outil permettant de tamiser les gravats et les cailloux.

Rétro Claire-Voie 1 000 mm
7 Dents ESCO V17TYL - Pas 100 x 180 mm



RÉFÉRENCE	POIDS (kg)*	PRIX HT (€)
5093688	299	3 069 €

Curage universel

Outil de finition destiné aux coupleurs orientable et tiltrotateur

Curage Universel 1 400 mm
CLBR - 0.36 m³ - Profil 3UP1



RÉFÉRENCE	POIDS (kg)*	PRIX HT (€)
5157444	290	2 673 €

Rétro enrochement

Godet avec lame avancée, flancs évasés et renforts pour des travaux en sols durs et rocailloux comme en montagne

Rétro Enrochement 1 000 mm
0.338m³ - 5 Dents ESCO U20S



RÉFÉRENCE	POIDS (kg)*	PRIX HT (€)
5076087	273	2 731 €

Rétro griffe

Outil permettant la préhension et la manipulation d'objets - Rétro Griffe 900 mm
0.225m³ - 5 Dents VOLVO 8GPC



RÉFÉRENCE	POIDS (kg)*	PRIX HT (€)
5079157	371	6 303 €

OUTILS SPÉCIAUX

Coupleur système Morin Original M3 pour machine de 5,5t à 7,5t
Coupleurs disponibles pages 18 à 30

Liste non exhaustive. Pour plus d'information, nous consulter.

Certaines situations exigent des dimensions ou des configurations particulières. C'est pourquoi ACB+ est à votre disposition pour toutes demandes spécifiques. Nos OUTILS SPÉCIAUX sont réalisés sur mesure. Ainsi vous avez le choix des dents, du pas, de la largeur... Voici quelques exemples de réalisations.

(*) Variation du poids de +/- 2 % selon l'équipement

Curage claire-voie

Outil destiné aux petits travaux de tri des matériaux au sol sur une grande largeur.

Curage Claire-Voie 1 500 mm

Pas 80 x 70 mm - Profil sans CLBR avec flanc



RÉFÉRENCE	POIDS (kg)*	PRIX HT (€)
5075734	308	2 606 €

Curage arrache vigne

Outil permettant le dessouchage des ceps de vignes.

Curage Arrache Vigne 1 670 mm

Pas 140 mm - 9 Dents VOLVO MG8V



RÉFÉRENCE	POIDS (kg)*	PRIX HT (€)
5039995	316	4 572 €

Pouce de manutention

Outil hydraulique monté directement sous le balancier d'une pelleuse pour aider à la prise et la pose d'objets.

Pouce Module 3



RÉFÉRENCE	POIDS (kg)*	PRIX HT (€)
POUCE-M3	Selon équipement	6 652 €

Trapèze reprofilage

Godet pour reprofiler les fossés

Dimensions :

- Grande base (GB) = 1 248 mm
- Hauteur sous poutre (HSP) = 860 mm
- Petite base (PB) = 300 mm
- Possibilité de souder des dents à la demande



RÉFÉRENCE	POIDS (kg)*	PRIX HT (€)
TR-M3	220	2 361 €

OUTILS SPÉCIAUX

Coupleur système Morin Original M3
pour machine de 5,5t à 7,5t
Coupleurs disponibles pages 18 à 30

(*) Variation du poids de +/- 2 % selon l'équipement

Rateau

Outil destiné aux petits travaux de finitions paysagers : régalage, tri des matériaux au sol...
Rateau 1 200 mm - Pas 120 mm



RÉFÉRENCE	POIDS (kg)*	PRIX HT (€)
5075535	143	1 862 €

Rétro peigne

Outil destiné aux petits travaux forestiers permettant le ratissage, la mise en andain et le chargement des souches et branchages

Rétro Peigne 1 080 mm -
6 Griffes - Pas 135 mm



RÉFÉRENCE	POIDS (kg)*	PRIX HT (€)
5092856	332	3 610 €

Rétro peigne double

Outil destiné aux petits travaux forestiers pour créer des andains en tirant et en poussant.
Rétro Peigne Double 1 200 mm
6 Griffes - Pas 210 mm



RÉFÉRENCE	POIDS (kg)*	PRIX HT (€)
5082881	332	2 984 €

Dent de dessouchage

Outil permettant d'araser (de découper) les souches et de finaliser le dessouchage
Dent de dessouchage -
R = 877 mm - 50 mm



RÉFÉRENCE	POIDS (kg)*	PRIX HT (€)
5070104	156	2 205 €

LOTS DE GODETS - FORMULE EXPRESS

LIVRÉS SOUS 5 JOURS OUVRÉS

Coupleur système Morin Original M3 | pour machine de 5,5t à 7,5t | Coupleurs disponibles pages 18 à 30

Pour un gain de temps certain et plus de praticité, ACB+ a mis en stock des lots de godets conditionnés sur palettes. Ceux-ci sont composés de deux godets de terrassement et un godet de curage sélectionnés parmi les dimensions les plus demandées.

(*) Variation du poids de +/- 2 % selon l'équipement

(**) Selon disponibilité | Article en stock ■

Lot de godets série 32



Lot de godets série 32



CODE ARTICLE	CONTENANT	DÉSIGNATION	DENTS	POIDS (kg)*	PRIX HT (€)	LOT DE GODETS + COUPLEUR M3S**
5073722	5062121 5056903 5046892	1 rétro Série 32 - Largeur 400 mm 1 rétro Série 32 - Largeur 800 mm 1 curage Profil P1 - Largeur 1 800 mm	ESCO U20S	612	5 006 €	7 193 €